

**ZUBEHÖRKATALOG
2021 - 2022**







**Besuchen
Sie uns**



Wir sind in folgenden Ländern verankert.

DEUTSCHLAND

FRANKREICH

GROSSBRITANNIEN

BULGARIEN

SLOWAKEI

POLEN

Wir über uns

Giofex ist die Allianz zweier Familienunternehmen: Giovanardi und Serge Ferrari, die bereits seit über 40 Jahren erfolgreich zusammenarbeiten. 2016 haben sie eine starke Allianz geschlossen, um gemeinsam ein europäisches Vertriebsnetz für technische Gewebe und Zubehör auszubauen.

Dank eines breiten Produktangebots innovativer technischer Textilien in den Gewichtsklassen von 250 bis zu 1.600 g / m² und Gewebebreiten bis zu 500 cm, seinen über 3000 Referenzobjekten und einem sehr umfassenden Zubehörsortiment zählt Giofex heute zu den bedeutenden Lieferanten textiler Lösungsangebote für Sonnenschutzsysteme, Innen- und Außeneinrichtung, den Transport- und Yachtbereich, Objektdesign sowie für Werbung und industrielle Anwendungen.

Unsere Firmenphilosophie orientiert sich ganz unseren Kunden, die wir kompetent und engagiert beraten und betreuen wollen. Für sie sind wir kontinuierlich auf der Suche nach passenden Geweben und Zubehörteilen, damit sie die Marktanforderungen und Wünsche ihrer Kunden auf allen Gebieten stets erfüllen können.

Servicequalität liegt uns sehr am Herzen. Deshalb ist unser Warenlager bestens bestückt und liefert Lagerware in der Regel binnen 24 bzw. 48 Stunden an. Auch Kuponware und kundenindividuelle Zuschnitte gehören zu unserem Service.



Wir bieten Ihnen

Kupon Service

Zuschnitt ab 1m für alle Gewebe aus unserem Lagerprogramm. Damit realisieren Sie Ihre Aufträge bei Minimierung des Lageraufwands.

Rollenservice

Zugeschnitten auf Ihre Lagermöglichkeiten oder Ihren Bedarf können Sie auf unseren Abrollservice von Großrollen zurückgreifen, der für Sie kleinere Rollen im gewünschten Umfang bereitstellt.

Zuschnittservice Gewebe

Abgestimmt auf Ihre Anforderungen schneiden wir Ihnen die Rollen auf Maß in Laufrichtung, zu wie z.B. Halbierung von Rollen oder Streifenzuschnitte bis zu einer Minimalbreite von 2 cm.



Kontakt

Giofex Deutschland GmbH
Bernsdorfer Straße 291
09125 Chemnitz
Tel: 0371 5611553
Fax: 0371 5611554
www.giofex.de
info@giofex.de

- **01** ÖSEN & SCHEIBEN
- **03** KRAMPEN & GEGENPLATTEN
- **05** VERSCHLÜSSE
- **07** HAKEN
- **09** NIETEN
- **11** ZOLLSEILE / TAUWERK / EXPANDERSEILE
- **13** ZOLLBÄNDER / SCHNALLRIEMEN / GURTBÄNDER
- **15** EXPANDERSCHLINGEN & GUMMIARTIKEL
- **18** RINGE & HALBRINGE
- **25** LAUFSCHIENEN / ROLLEN / ZUBEHÖR
- **30** EINFASSBÄNDER / PVC-EINLAGEN / BESCHWERUNGSBÄNDER
- **32** PVC-PROFILE / ZELTKEDER / ALU-KEDERSCHIENEN
- **40** RATSCHEN-ZURRGURTSYSTEME
- **45** SPANNSYSTEME
- **50** SCHIEBEPLANEN-SYSTEME
- **70** KLARSICHTFOLIEN / FLEXGLAS / LAMELLEN
- **75** NETZE & SCHAUMSTOFFE
- **78** REISSVERSCHLÜSSE / KLETTBÄNDER / FÄDEN
- **80** EINSCHLAGSTEMPEL & LOCHEISEN
- **85** WERKZEUGE / KLEBER & REINIGUNGSMITTEL
- **90** MARINEZUBEHÖR
- **134** SCHALLABSORBER

01 Ösen & Scheiben

Seite

12	Rundösen verzinkt
12	Rundösen Messing
13	Rundösen Messing vernickelt
13	Rundösen Nirosta
14	Ovalösen
15	Rechteckösen

05 Verschlüsse

Seite

26-29	LOXX
30	Strippen
30	Seilendverschlüsse nach Zollvorschrift
30	Minax
31	Druckknöpfe
32-34	Drehverschlüsse, Nietunterlagen, Ovalösen
35	Seilklemmen für Expanderseile
35	Würgeklemmen
36	Seilenverschlüsse
36	Simplexhaken
37	Karabinerhaken
39	Winkelhebelverschlüsse
39	Hebelspannverschlüsse
39	Griffe
39	Federriegelverschlüsse
40	Spezialverschlüsse für Zirkuszelte

09 Nieten

Seite

54	Hohlketten
54	Hohlketten Doppelcalott
55	Hohlketten selbstlochend
55	Hohlketten Einfachcalott selbstlochend
55	Blindketten

03 Krampen & Gegenplatten

Seite

18	Riemenkrampen
18	Riemenkrampen mit Nase
18-19	Gegenplatten und Nietunterlagen
19	Riemenkrampen
19	Bügelkrampen
20	Riemenkrampen mit ovaler Platte
20	Bügelkrampen mit ovaler Platte
20	Gegenplatten oval
20	Bügelkrampen mit sechseckiger Platte
21	Bügelkrampen mit achteckiger Platte
21	Drehverschlüsse geschlossen
21	Drehverschlüsse
21	Drehverschlüsse umklappbar
22	Drehverschlüsse für Ovalösen
22	Bügelkrampe verschweißt zum umklappen
22	Bügelkrampen gekröpft verschweißt zum umklappen
23	Krampenringe
23	Krampenringe gekröpft
23	Krampenplatten für Ringe
24	TIR Bügelkrampenband mit Nase
24	TIR Bügelkrampenband rund
24	Krampen Jeep/VW und Gegenplatten

07 Haken

Seite

42	S-Haken
43	Flachhaken
43	Planenhaken
43-44	Doppelhaken
44	Haken für Schlauchbootabdeckungen
44	Expanderdoppelhaken
45	Rundknöpfe
45	Rundknöpfe halb
45	Karabinerhaken Nylon
45	Planenhaken Jeep Nylon
46	Planenhaken offen Nylon
46	Planenhaken geschlossen Nylon
47	Nietunterlagen
48-49	Kombihaken Nylon
49	Spiralhaken und Seilklemmen
49	Clip-Endverschluss
50	Ein-Loch Ringklaue
50	Zwei-Loch Ringklaue
50	Ringhalter
50	Drahhaken
50	Kederhaken gekröpft
51	Kugelkopfgleiter für Aluminiumprofile
51	Stabkopfgleiter
52	Hakengleiter
52	Stabgleiter

11 Zollseil Tauwerk Expanderseil

Seite	
58	Zollseile TIR
58	Zollseile TIR fertig montiert mit Zollendstück
58	Zollseile TIR auf Rollen
59	Planenseile
60-61	Expanderseile
61	Gummibänder
62	Tauwerkseile Polyester
62	Silcord Ferrari®

15 Expanderschlingen & Gummiartikel

Seite	
76	Expanderschlingen mit Spiralhaken
76-77	Expanderschlingen mit Spiralhaken Mini
78	Expanderschlingen mit Kunststoffkugel
78	Expanderschlingen mit Clip-Endverschluss
78	Gummistropfen
79	Gummispannringe

25 Laufschiene Rollen Zubehör

Seite	
	Rollen, Laufschiene, Zubehör Ø 15
87	Laufschiene
87	Rollenstopper – Befestigungsmuffen
87-88	Doppelrollen
	Rollen, Laufschiene, Zubehör Ø 24
91	Laufschiene
91-92	Verbindungsmuffen – Rollenstopper – Befestigungsmuffen
92	Einfachrollen
92-95	Doppelrollen
95-96	Vierfachrollen
96-97	Gegenplatten/Nietunterlagen für Rollen
	Rollen, Laufschiene, Zubehör Ø 38
99	Laufschiene
99	Verbindungsmuffen – Rollenstopper – Befestigungsmuffen
100	Doppelrollen
101	Vierfachrollen
	Rollen, Laufschiene, Zubehör Ø 44
103	Laufschiene
103-104	Doppelrollen
103-104	Vierfachrollen

13 Zollbänder Schnallriemen Gurtbänder

Seite	
64	Zollbänder TIR
64	Schnallkappen mit Roll-/Doppelschnalle
64	Aufrollkappen mit Scheuerunterlagen
65	Strippen
65	Aufroll - und Schnallriemen
66	Rollschnallen, Doppelschnallen
66	Polyestergurte
67	Klemmschnallen
67	Klickschnallen
67	Schieber
68	Doppelschieber
68	Klemmschnallen gezahnt
68	Knopfloch
68	Schlaufenbänder
69	Aufschweißplatten
69	Haltestreifen für Schieberverdecke
69	Aufschweißplatten mit Schnallring
70	Gurtbänder Polypropylen
70	Einfassbänder Polypropylen für den Innenbereich
70	Einfassbänder Polyester für den Außenbereich
71	Sicherheitsgurtbänder
71	Polyester-Gurtbänder HT
72	Polyester-Gurtbänder
73	Polyester-Gurtbänder fluoreszierend
73	Polyester-Gurtbänder

18 Ringe & Halbringe

Seite	
82	Rundringe
82	Halbrundringe
83	Ovalringe
83	Druckringe

30 Einfassbänder PVC-Einlagen Beschwerungsbänder

Seite	
106	Irisun Acryl-Einfassbänder
107	Ferrari Stamoid Edge Einfassbänder
107	Marine Einfassbänder
108	PVC-Hohleinlagen
109	Bleileine
109	Bleistreifen
109	Bleistäbchen
110	Öko-Bleileine
110	Soft-Öko-Bleileine
111	Zink-Drahtband
111	Edelstahl-Schrotschnur
111	Edelstahl-Drahtband
111	Soft-Edelstahl-Drahtband

32 PVC Profile Zeltkeder Alu-Kederschienen

Seite

114-115	PVC-Profile für Campingzelte
116	Zeltkeder mit einer Fahne
116-117	Zeltkeder mit Doppelfahne
117	Zeltkeder mit verschweißter Doppelfahne
117	Zeltkeder Opak
118	PVC-Profile für Campingzelte
118-119	Aluminiumkederschienen
120	Kederverbindungsstücke
120	Keder-Endkappen
121	Rollfedern, Montageschienen und Zange
122-123	System für Schnellaufitore

45 Spannsysteme

Seite

134	Wantenspanner mit zwei Gabeln
134	Spannschlösser mit zwei Ösen
134	Spannschlösser mit Ösen und Haken
135	Spannschlösser mit zwei Haken
135	Schäkel gerade mit Schlüssel
135	Schäkel geschwungen
135	Schäkel gerade mit Innensechskantstift
136	Karabinerhaken mit Ring
136	Kauschen
136	Rundstege
137	Krampenzwingen
137	Krampen u-förmig
138	Stahlseile
138	Spezialtauerwerkseile

70 Klarsichtfolien Flexglas Lamellen

Seite

154	Cristalplus Klarsichtfolien
155	Cristalplus Fenster-Klarsichtfolien
155	Cristalmar Klarsichtfolien
155	Renolit Flexglas
156	Torlamellen aus PVC
157	PVC für Schwingtüren
158	Save T Industrietore
159	Save T Loc Industrietore
160	Klemmprofile

40 Ratschen - Zurrgurtsysteme

Seite

126-127	Ratschenzurrgurtsysteme
128	Ratschen
129	Langhebelratschen
130-131	Draht -, Flach- und Klauenhaken
131	Dreiecks- und Transporthaken
131	transportthaken

50 Schiebepflanen-Systeme

Seite

140	Übertotpunktspanner Draht-/Flachhaken
141	Bänder reflektierend
141	PVC Gurtband zum Schweißen
142	Schlaufenband zum Schweißen
142-143	Gegenplatten
143-144	Spanner und Ersatzgurtband mit Draht-/Flachhaken
145	PVC Schutzlippen
146	Stahlrollen
147-148	Horizontalspanner
149-150	Vorhangrollen
151	Rundprofile und Adapter
152	Einhakprofile Aluminium
152	PVC-Platten für Überdachungen
152	Polyethylenbänder für Überdachungen

75 Netze & Schaumstoffe

Seite

162	Fliegengitter
162	DRYDNET
162	Schaumstoff

78 Reißverschlüsse Klettbänder Fäden

Seite	
164	Druckverschlüsse für Schwimmbäder
164	Schraubverschlüsse für Schwimmbäder
165	Schweißbare Schraubverschlüsse
165	Ventil-System
165	PVC-Stangen hart
166	Klett- und Flauschbänder selbstklebend
166	Klett- und Flauschbänder zum Nähen
167	Klett- und Flauschbänder zum Schweißen
167	Klett- und Flauschbänder mit Doppelbeschichtung zum Schweißen
168	Zahnreißverschlüsse CT10
168	Doppelschieber zum Nähen
168	Spiralreißverschlüsse CT10 Doppelschieber teilbar zum Schweißen
168	Zahnreißverschlüsse CT10 Doppelschieber teilbar zum Schweißen
169	Spiralreißverschlüsse auf der Rolle
169	Zahnreißverschlüsse auf der Rolle
169	Doppelschieber für Zahnreißverschlüsse
170	YKK® Zahnreißverschlüsse CT10 Doppelschieber zum Nähen
171	YKK® Zahnreißverschlüsse CT08 Doppelschieber zum Nähen
171	YKK® Zahnreißverschlüsse CT10 auf der Rolle zum Nähen
171	Einfachschieber CT10
171	Doppelschieber CT10
172	YKK® Spiralreißverschlüsse teilbar mit Doppelschieber CT10 zum Nähen
173	YKK® Spiralreißverschlüsse CT8 auf der Rolle zum Nähen
173	YKK® Spiralreißverschlüsse CT10 auf der Rolle zum Nähen
174	Doppelschieber CT14 Nylon / Montageset
174	Doppelschieber CT20 Nylon mit Autoblock
174	ZIP AIR
175	Spezialreißverschlüsse zum Schweißen
176	Nähfaden Solbond
177	Nähfaden Serafil
177	Nähfaden Rasant Oxella
178	Nähfaden Tenara

90 Marinezubehör

Seite	
198-202	Zubehör für Marine-Anwendungen

134 Schallabsorber

Seite	
204	Schaumstoff aus Basotect®
204	Schaumstoff aus Basotect® selbstklebend
205	Schaumstoff aus Basotect® Fase 45°
205	Schaumstoff aus Basotect® Fase 45° selbstklebend

80 Einschlagstempel & Locheisen

Seite	
180	Einschlagstempel für Rundösen
180	Einschlagstempel für Nieten
180	Einschlagstempel für Ovalösen
181	Einschlagstempel eckig
181	Einschlagstempel für Ovalösen
181	Werkzeug für Seilendverschlüsse
182	Locheisen für Rundösen
182	Locheisen für Ovalösen und Drehverschlüsse
183	Mehrfachlocheisen

85 Werkzeuge, Kleber & Reinigungsmittel

Seite	
186	Handhebelpressen
186	Werkzeuge für Handhebelpressen
187	Locheinsätze für Handhebelpressen
187	Locheinsätze mit Kugel für Handhebelpressen
188	Selbstlochende Handhebelpressen
188	Schlagstempel für Rundösen
188	Minax-Schlüssel
188	Zangen für Seilklemmen
189	Mehrfachlochzangen
189	Handzangen für Ösen und Druckknöpfe
189	PVC-Unterlagen zum Lochen
190	Leister Handschweißgeräte u. Zubehör
190	Andrückroller
191	Heißschneider
191	Isolierunterlagen zum Schweißen
191	Schweißelektroden
191	Scheren
191	Rollschneider
192-194	Klebstoffe für PVC
194	Akustikkleber
194	Nahtdichtbänder für PVC
194	Ferrari Stamoid Nahtabdichter
195	Imprägniermittel für Acrylstoffe
195	Reinigungsmittel für PVC und Acryl
195	Ferrari Reinigungsmittel für PVC und Silikon

Bitte besuchen Sie
www.giofex.de
für unsere komplette
Zubehörsammlung

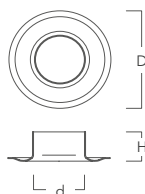

Rundösen, verzinkt

Artikelnr.	Artikelbeschreibung	VE	d	D	H
011010AZ	Verzinkt	1.000	10	20	6,0
011012AZ	Verzinkt	1.000	12	24	7,8
011014AZ	Verzinkt	1.000	14	27	8,4
011016AZ*	Verzinkt	1.000	16	30	8,8
011018AZ*	Verzinkt	1.000	18	34	7,5
011020AZ*	Verzinkt	1.000	20	36	9,4
011025AZ*	Verzinkt	1.000	25	44	11,3
011040AZ*	Verzinkt	500	40	62	13,0

* Mit Zahnung bzw Ausreißschutz

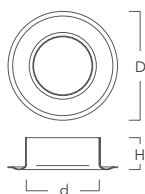

Rundösen, Messing

Artikelnr.	Artikelbeschreibung	VE	d	D	H
010510OE	Messing	1.000	10	20	6,0
010512OE	Messing	1.000	12	24	7,8
010514OE	Messing	1.000	14	27	8,4
010516OE*	Messing	1.000	16	30	8,8
010518OE*	Messing	1.000	18	34	7,5
010520OE*	Messing	1.000	20	36	9,4
010525OE*	Messing	1.000	25	44	11,3
010540OE*	Messing	500	40	62	13,0

* Mit Zahnung bzw Ausreißschutz



Rundösen, Messing vernickelt

Artikelnr.	Artikelbeschreibung	VE	d	D	H
010610ONE	Messing vernickelt	1.000	10	20	6,0
010612ONE	Messing vernickelt	1.000	12	24	7,8
010614ONE	Messing vernickelt	1.000	14	27	8,4
010616ONE*	Messing vernickelt	1.000	16	30	8,8
010618ONE*	Messing vernickelt	1.000	18	34	7,5
010620ONE*	Messing vernickelt	1.000	20	36	9,4
010625ONE*	Messing vernickelt	1.000	25	44	11,3
010640ONE*	Messing vernickelt	500	40	62	13,0

* Mit Zahnung bzw Ausreißschutz

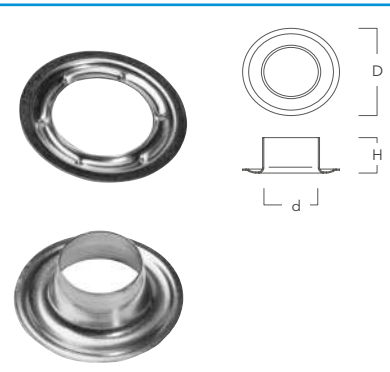

Rundösen, Nirosta

Artikelnr.	Artikelbeschreibung	VE	d	D	H
010810AIE	Nirosta	1.000	10	20	6,0
010812AIE	Nirosta	1.000	12	24	7,8
010814AIE	Nirosta	1.000	14	27	8,4
010816AIE*	Nirosta	1.000	16	30	8,8
010818AIE*	Nirosta	1.000	18	34	7,5
010820AIE*	Nirosta	1.000	20	36	9,4
010825AIE*	Nirosta	1.000	25	44	11,3
010840AIE*	Nirosta	500	40	62	13,0

* Mit Zahnung bzw Ausreißschutz

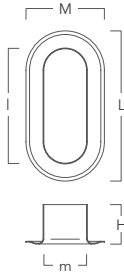

Ovalösen 27x8 - 40x10

Artikelnr.	Artikelbeschreibung	VE	lxm	LxM	H
012027AZ	Verzinkt	1.000	27x8	40x20	10
012040AZ*	Verzinkt	1.000	40x10	55x15	8
012040O*	Messing	1.000	40x10	55x15	8
012040ON*	Messing vernickelt	1.000	40x10	55x15	8



Ovalösen 42x22

Artikelnr.	Artikelbeschreibung	VE	lxm	LxM	H
012042AZE*	Verzinkt	1.000	42x22	60x40	11
012042OE*	Messing	1.000	42x22	60x40	11
012042ONE*	Messing vernickelt	1.000	42x22	60x40	11
012042AIE*	Nirosta	1.000	42x22	60x40	11

* Mit Zahnung bzw Ausreißschutz



Ovalösen

Artikelnr.	Artikelbeschreibung	VE	lxm	LxM	H
012042ZY	Nylon	1.000	40x21	60x40	8,0

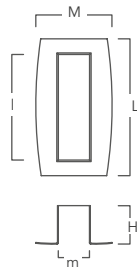

Rechteckösen

Artikelnr.	Artikelbeschreibung	VE	l _{xm}	L _{xM}	H
015027FZ	Verzinkt	100	27x8	35x20	9,8
015027FM	Verzinkt Militärgrün	100	27x8	35x20	9,8
015027O	Messing	100	27x8	35x20	9,8
015027ON	Messing vernickelt	100	27x8	35x20	9,8
015038FZ	Verzinkt	100	38x8	53x20	9,8
015038O	Messing	100	38x8	53x20	9,8

Passende Werkzeuge für alle unsere Ösen im Abschnitt 80 des Katalogs.

KRAMPEN & GEGENPLATTEN

03

03 Krampen & Gegenplatten



Riemenkrampen

Artikelnr.	Artikelbeschreibung	VE	A	L	B	H	b
03010130	Verzinkt	200	56	72	16	30	25

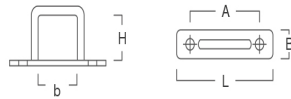

Riemenkrampen mit Nase

Artikelnr.	Artikelbeschreibung	VE	A	L	B	H	b
03010330	Verzinkt	200	56	72	16	30	29

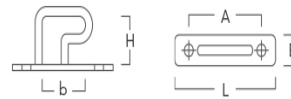

Riemenkrampen

Artikelnr.	Artikelbeschreibung	VE	A	L	B	H	b
03020115	Verzinkt	200	51	66	20	15	25
03020120	Verzinkt	200	51	66	20	20	25
03020127	Verzinkt	200	51	66	20	27	25

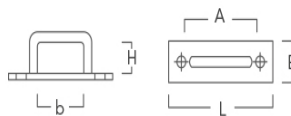

Gegenplatten

Artikelnr.	Artikelbeschreibung	VE	A	L	B
03010199	Verzinkt	200	56	72	16
03029900	Verzinkt	200	51	66	20
03029901	Verzinkt	200	51	67	15

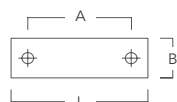



Nietunterlagen

Artikelnr.	Artikelbeschreibung	VE	A	L
030299NY	Nylon mit Nieten 4,5 x 9,2 (09050459)	200	51	67
030295NY	Nylon	200	51	67

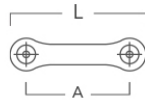

Riemenkrampen

Artikelnr.	Artikelbeschreibung	VE	A	L	B	H	b
03030116	Verzinkt	200	51	66	15	16	26
03030120	Verzinkt	200	51	66	15	20	26
03030125	Verzinkt	200	51	66	15	25	26
03030130	Verzinkt	200	51	66	15	30	26
03030135	Verzinkt	200	51	66	15	35	26

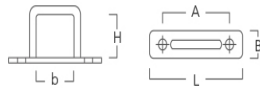

Bügelkrampen

Artikelnr.	Artikelbeschreibung	VE	A	L	B	H	b
03030221	Verzinkt	200	51	71	20	21	21
03030225	Verzinkt	200	51	71	20	25	21
03030230	Verzinkt	200	51	71	20	30	21
03030238	Verzinkt	200	51	71	20	38	21
03030245	Verzinkt	200	51	71	20	45	21
03030255	Verzinkt	200	51	71	20	55	21

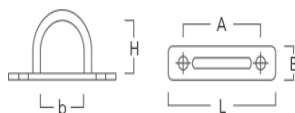



Riemkrampen mit ovaler Platte

Artikelnr.	Artikelbeschreibung	VE	A	L	B	H	b
03040115	Verzinkt	200	45	59	40	15	23
03040120	Verzinkt	200	45	59	40	20	23
03040128	Verzinkt	200	45	59	40	28	23

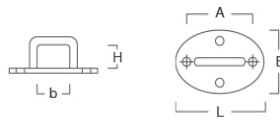

Bügelkrampen mit ovaler Platte

Artikelnr.	Artikelbeschreibung	VE	A	L	B	H	b
03040232	Verzinkt	200	45	59	40	32	23

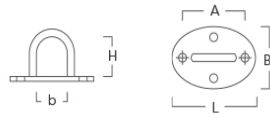

Gegenplatten oval

Artikelnr.	Artikelbeschreibung	VE	A	L	B
03040199	Verzinkt	200	45	59	40

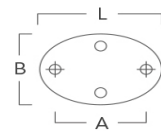

Bügelkrampen mit sechseckiger Platte

Artikelnr.	Artikelbeschreibung	VE	A	L	B	H	b
03040326	Verzinkt	200	55	66	43	26	21

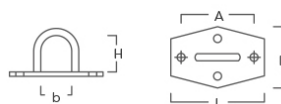



Bügelkrampen mit achteckiger Platte

Artikelnr.	Artikelbeschreibung	VE	A	L	B	H	b
03040330	Verzinkt	200	51	65	40	30	20
03040338	Verzinkt	200	51	65	40	38	20
03040345	Verzinkt	200	51	65	40	45	20
03040355	Verzinkt	200	51	65	40	55	20

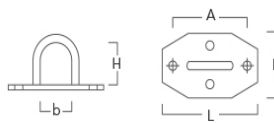

Drehverschlüsse geschlossen

Artikelnr.	Artikelbeschreibung	VE	A	L	B	H	b
03050120	Verzinkt	100	51	66	15	15	18
03050122	Nirosta, Zoll zulässig	100	51	66	15	15	18

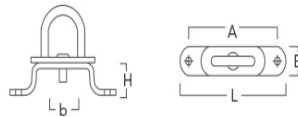

Drehverschlüsse

Artikelnr.	Artikelbeschreibung	VE	A	L	B	H	b
03050121	Verzinkt	100	51	66	15	15	18

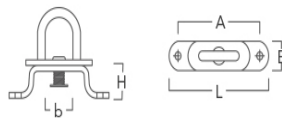

Drehverschlüsse umklappbar

Artikelnr.	Artikelbeschreibung	VE	A	L	B	H	b
03050220	Verzinkt	100	51	66	15	15	22

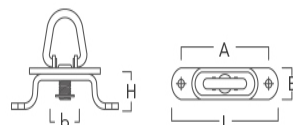



Drehverschlüsse Nylon für Ovalösen

Artikelnr.	Artikelbeschreibung	VE	A	L	B	H
030502NY	Grau	100	51	70	34	13
030503NY	Weiß	100	51	70	34	13
030504NY	Elfenbein RAL 1015	100	51	70	34	13
030505NY	Schwarz	100	51	70	34	13
030506NY	Braun RAL 8011	100	51	70	34	13
030507NY	Beige Ral 1013	100	51	70	34	13

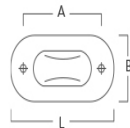
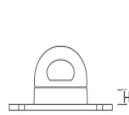

Kombinierbar mit TIR Ovalösen 42x22mm



Bügelkrampen verschweißt zum umklappen

Artikelnr.	Artikelbeschreibung	VE	A	L	B	H	b
03062025	Verzinkt	100	51	72	22	25	20
03062037	Verzinkt	100	51	72	22	37	20
03062045	Verzinkt	100	51	72	22	45	20
03062055	Verzinkt	100	51	72	22	55	20

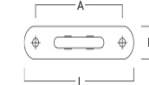
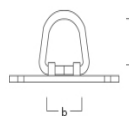

Bügelkrampen gekröpft verschweißt zum umklappen

Artikelnr.	Artikelbeschreibung	VE	A	L	B	H	b
03062346	Verzinkt	100	51	66	20	46	23

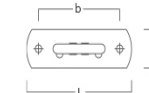
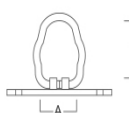

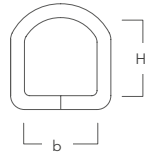

Krampenringe

Artikelnr.	Artikelbeschreibung	VE	H	b
03072329	Verzinkt	250	29	23
03072343	Verzinkt	250	43	23

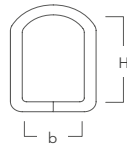
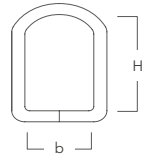

Krampenring gekröpft

Artikelnr.	Artikelbeschreibung	VE	H	b
03072346	Verzinkt	250	46	23



Krampenplatte für Ringe

Artikelnr.	Artikelbeschreibung	VE	A	L	B
03079099	Verzinkt	250	30	46	20

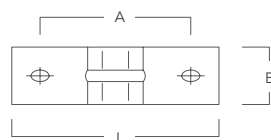



TIR Bügel-krampenband mit Nase

Artikelnr.	Artikelbeschreibung	VE	A	L	B	H	b
0310250P	Verzinkt	10	200	2,5m	45	33	29
0310290P	Verzinkt	10	200	2,9m	45	33	29



TIR Bügel-krampenband rund

Artikelnr.	Artikelbeschreibung	VE	A	L	B	H	b
0310250T	Verzinkt	10	200	2,5m	45	30	20
0310290T	Verzinkt	10	200	2,9m	45	30	20



Riemenkrampen Jeep/VW, Gegenplatten

Artikelnr.	Artikelbeschreibung	VE	A	L	B	H	b
03150109	Verzinkt	100	41	50	12	11	22
03159900	Gegenplatte verzinkt	100	41	50	12		

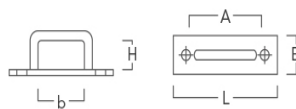

Riemenkrampen Jeep/VW, Gegenplatten

Artikelnr.	Artikelbeschreibung	VE	A	L	B	H	b
03150111	Verzinkt	100	34	50	15	11	16
03150111M	Verzinkt, Militärgrün lackiert	100	34	50	15	11	16
03150115	Verzinkt	100	34	50	15	15	16
03150117	Verzinkt	100	34	50	15	17	16
03159901	Gegenplatten verzinkt	100	34	50	15		

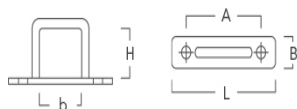

VERSCHLÜSSE

05



Loxx Oberteil, kleiner Kopf

Artikelnr.	Artikelbeschreibung	VE	D	d	H
05134.05000	Messing vernickelt	50	20	10	15
05134.11000	Messing verchromt	50	20	10	15
05134.79098	Messing schwarz verchromt	50	20	10	15
05180.11000	Messing verchromt "Der Original-Knopf"	50	20	10	15



Loxx Oberteil, großer Kopf

Artikelnr.	Artikelbeschreibung	VE	D	d	H
05140.05000	Messing vernickelt	50	20	10	15
05141.05000	Messing vernickelt*	50	20	10	15
05140.11000	Messing verchromt	50	20	10	15
05141.11000	Messing verchromt*	50	20	10	15
05140.25000	Messing "Altmessing"	50	20	10	15
05140.69000	Messing "Altkupfer"	50	20	10	15
05140.79098	Messing schwarz verchromt	50	20	10	15
08865.02098	100% Niosta	50	20	10	15
08891.02098	Messing Niosta "Hybrid"***	50	20	10	15

* + 1 mm Klemmbereich
 ** Niosta für den Marineinsatz



Loxx Oberteil, glatter Kopf

Artikelnr.	Artikelbeschreibung	VE	D	d	H
05115.05000	Messing vernickelt	50	20	10	15
05115.11000	Messing verchromt	50	20	10	15
05115.79098	Messing schwarz verchromt	50	20	10	15



Loxx Oberteil, Anti-Diebstahl

Artikelnr.	Artikelbeschreibung	VE	D	d	H
05035.02098	Edelstahl "Hybrid"	50	20	10	15



* + 1 mm Klemmbereich

Loxx Oberteil, mit Schlaufe, glatter Kopf

Artikelnr.	Artikelbeschreibung	VE	D	d	H
05657.05000	Messing vernickelt*	50	20	10	15
05657.79098	Messing schwarz verchromt*	50	20	10	15



Loxx Oberteil, "Skull" A

Artikelnr.	Artikelbeschreibung	VE	D	H
05152.63000	Messing Gunmetall	50	20	10 15



Schlüsselweite 9 mm

Loxx, Schrauben

Artikelnr.	Artikelbeschreibung	VE	L
05931.05098	Vernickelt	100	10
05931.11000	Verchromt	100	10
05931.79098	Schwarz verchromt	100	10
04386.05098	Vernickelt	100	12
04386.11000	Verchromt	100	12
04386.79098	Schwarz verchromt	100	12
07190.05098	Vernickelt	100	16
07190.11000	Verchromt	100	16
07190.79098	Schwarz verchromt	100	16



Schlüsselweite 9 mm

Loxx, metrische Schrauben

Artikelnr.	Artikelbeschreibung	VE	L
02204.05098	M5x6mm vernickelt	100	6
02204.11000	M5x6mm verchromt	100	6
02234.05098	M5x8mm vernickelt	100	8
02202.05098	M5x10mm vernickelt	100	10
02202.11000	M5x10mm verchromt	100	10
02202.79098	M5x10mm schwarz verchromt	100	10
02208.02098	M5x10mm 100% Nirosta	100	10
02203.05098	M5x10mm vernickelt	100	10
02203.11000	M5x10mm verchromt	100	10
02228.02098	M5x12mm 100% Nirosta	100	12
02221.05098	M5x22mm vernickelt	100	22
02226.02098	M5x25mm 100% Nirosta	100	25
02209.02098	M5 Mutter 100% Nirosta	100	



Loxx, Unterteil mit ovaler Platte verschraubbar oder vernietbar

Artikelnr.	Artikelbeschreibung	VE	A	B	L
05929.05000	Messing vernickelt	100	15,1	11	27
05929.11000	Messing verchromt	100	15,1	11	27
05930.05000	Messing vernickelt	100	22,3	11	34,2
05930.11000	Messing verchromt	100	22,3	11	34,2



Loxx, Stoffunterteil

Artikelnr.	Artikelbeschreibung	VE	D	d	H
95121.05000	Messing vernickelt	100	20	10	13
95121.11000	Messing verchromt	100	20	10	13
95121.25000	Messing "Altmessing"	100	20	10	13
95121.69000	Messing "Altkupfer"	100	20	10	13
95121.79098	Messing schwarz verchromt	100	20	10	13



Loxx, Dübel für Kederleiste

Artikelnr.	Artikelbeschreibung	VE
02233.00000	Dübel für Kederleiste, Kunststoff grau*	100

* Kombinierbar mit Kederschiene



Loxx, Kugelniet selbstlochend

Artikelnr.	Artikelbeschreibung	VE
02240.00000	Kugelniet Zinkdruckguss, vernickelt	100
02241.05000	Nietplättchen nickelfrei silber	100



Loxx, Rohrschellen

Artikelnr.	Artikelbeschreibung	VE
02267.02098	Nirosta-Band mit Mutter 22mm*	100
02268.02098	Nirosta-Band mit Mutter 25mm*	100
02269.02098	Nirosta-Band mit Mutter 30mm*	100

* inkl M6 x 8 mm Nirosta-Schraube



Loxx, Scheibenrahmenclip

Artikelnr.	Artikelbeschreibung	VE
02230.00000	Nirosta Messing vernickelt 21mm	100
02231.00000	Nirosta Messing vernickelt 24mm	100



Loxx, Werkzeug

Artikelnr.	Artikelbeschreibung	VE
04493.00000	Aufsatz Elektrobohrer für Standard Scheibe	1



04496.00000	Einsatz für Handhebelpresse, Oberstempel für Nietunterteil	1
04497.00000	Einsatz für Handhebelpresse, Unterstempel für Nietunterteil	1



04495.00000	Großer Schlüssel mit Holzgriff	1
-------------	--------------------------------	---



04492.05000	Kleiner Schlüssel Stahl vernickelt	1
-------------	------------------------------------	---



04501.00000	Anti-Diebstahl-Schlüssel	1
-------------	--------------------------	---



Geeignet für Ösen 27x8

Strippen

Artikelnr.	Artikelbeschreibung	VE	L
05030201	PVC weiß	100	120
05030202	PVC schwarz	100	120
05030203	PVC militärgrün	100	120



Seilendverschlüsse nach Zollvorschrift

Artikelnr.	Artikelbeschreibung	VE	L	H
05020601	Seilendverschluss verzinkt D 6mm TIR	100	6	58
05020602	Ovalrohrniet Messing für Seilendverschluss 6mm	100		
05020603	Nagel Aluminium für Seilendverschluss D 6-8 mm	100		18
05020801	Seilendverschluss aus verzinktem Eisen D 8mm TIR	100	8	70
05020802	Ovalrohrniet Messing für Seilendverschluss 8mm	100		

Passende Werkzeuge im Abschnitt 80 des Katalogs.



Minax

Artikelnr.	Artikelbeschreibung	VE	D	H
05040101	Kunststoff weiß - oberteil	100	23	11



05040208	Maschinschraube M4 Messing vernickelt	100	6	8	20
05040212	Maschinschraube M4 Messing vernickelt	100	6	12	24
05040220	Maschinschraube M4 Messing vernickelt	100	6	20	32



05040401	Selbstschneidende Schraube mit Kreuzschlitz	100	7		25
----------	---	-----	---	--	----



05040501	Kunststoff weiß - unterteil	100	23		20
----------	-----------------------------	-----	----	--	----

Andere Farben auf Anfrage - Mindestbestellmenge 5000 Stück

Passende Werkzeuge im Abschnitt 80 des Katalogs.

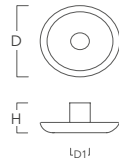

Druckknöpfe, Kappe

Artikelnr.	Artikelbeschreibung	VE	D	H	D1
05050115	Klein, Messing vernickelt	1.000	15	5	4
05050117	Groß, Messing vernickelt	1.000	17	5	4
05051115	Klein, Nirosta	1.000	15	5	4
05051117	Groß, Nirosta	1.000	17	5	4

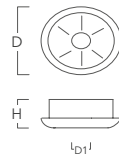

Druckknöpfe, Federring

Artikelnr.	Artikelbeschreibung	VE	D	H	D1
05050301*	Messing vernickelt	1.000	14	4,3	4,2
05051301*	Nirosta	1.000	14	4,3	4,2

*Geeignet für Kappen 15mm/17mm.

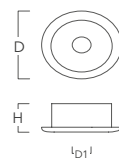

Druckknöpfe, Kugel

Artikelnr.	Artikelbeschreibung	VE	D	H	D1
05050201	Messing vernickelt	1.000	14,25	4,2	4,2
05051201	Nirosta	1.000	14,25	4,2	4,2

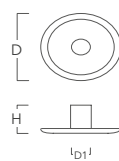

Druckknöpfe, Niet

Artikelnr.	Artikelbeschreibung	VE	D	H	D1
05050401	Messing vernickelt	1.000	14	6,7	4
05051401	Nirosta	1.000	14	6,7	4

Passende Werkzeuge im Abschnitt 80 des Katalogs.



Drehverschlüsse

Artikelnr.	Artikelbeschreibung	VE	A	L	B	H	H1
05060201	Messing	100	34	46	13	11	22
05060301	Messing vernickelt	100	34	46	13	11	22
05060601	Nirosta	100	34	46	13	11	22
05060701	Messing	100	23,5	35	13	8	19
05060801	Messing vernickelt	100	23,5	35	13	8	19

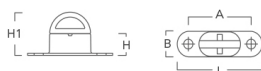

Nietunterlagen

Artikelnr.	Artikelbeschreibung	VE	A	L	B
05060306	Nylon ohne Nieten	100	34	50	15

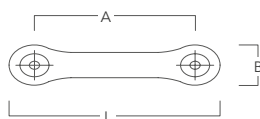

05060307	Nylon mit Nieten (09050458)	100	34	50	15
----------	--------------------------------	-----	----	----	----

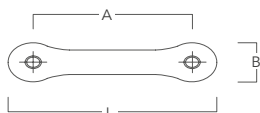

Ovalösen

Artikelnr.	Artikelbeschreibung	VE	L	B	H
05060202	Messing	100	22,5	9	13,5
05060302	Messing vernickelt	100	22,5	9	13,5
05060602	Nirosta	100	22,5	9	13,5
05060702	Messing	100	17	11	8
05060802	Messing vernickelt	100	17	11	8

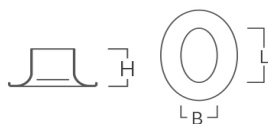

Passende Werkzeuge im Abschnitt 80 des Katalogs.

Drehverschlüsse



Artikelnr.	Artikelbeschreibung	VE	A	L	B	H	H1
05060401	Messing vernickelt	100	22	32	13	7,5	15
05060405	Messing vernickelt, doppelte Höhe	100	22	32	13	9,5	17

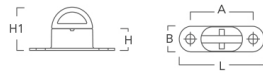

Scheiben für Drehverschlüsse



05060404	Messing vernickelt	100	22	32	13
----------	--------------------	-----	----	----	----

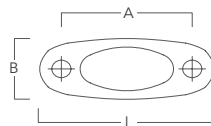

Ovalösen



Artikelnr.	Artikelbeschreibung	VE	L	B	H
05060402	Messing vernickelt	100	15	9	7

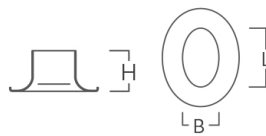

Scheiben für Ovalöse



05060403	Messing vernickelt	100	17	10
----------	--------------------	-----	----	----

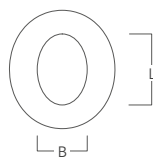

Passende Werkzeuge im Abschnitt 80 des Katalogs.



Drehverschlüsse

Artikelnr.	Artikelbeschreibung	VE	A	L	B	H	H1
05060501	Messing vernickelt	100	28	40	12	11	24
05060505	Messing vernickelt, doppelte Höhe	100	28	40	12	14	27

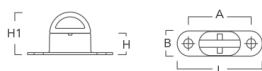

Scheiben für Drehverschlüsse



05060504	Messing vernickelt	100	28	42	12
----------	--------------------	-----	----	----	----

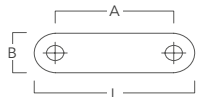

Ovalöse & Scheibe



Artikelnr.	Artikelbeschreibung	VE	L	B	H
05060502	Messing vernickelt	100	19,5	12	9

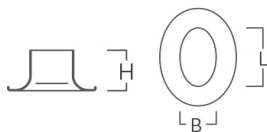

05060503	Messing vernickelt	100	22	14
----------	--------------------	-----	----	----

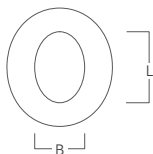

Passende Werkzeuge im Abschnitt 80 des Katalogs.



Seilklemmen für Expanderseile

Artikelnr.	Artikelbeschreibung	VE	L
050701AI	Nirosta für Expanderseil 6 mm	2.500	15,5
050702AI	Nirosta für Expanderseil 8 mm	2.500	20,6
050703AI	Nirosta für Expanderseil 10 mm	2.500	35,7
050701FZ	Verzinkt für Expanderseil 8 mm	2.500	20,6

Passende Werkzeuge im Abschnitt 80 des Katalogs.



Würgeklemmen

Artikelnr.	Artikelbeschreibung	VE	L	D
05080106	Verzinkt	100	14	6
05080108	Verzinkt	100	19	8
05080110	Verzinkt	100	22,5	10
05080120	Verzinkt	100	26	12





Seilendverschlüsse mit Simplexhaken

Artikelnr.	Artikelbeschreibung	VE	D	L
05080116	Verzinkt	100	6	57
05080118	Verzinkt	100	8	70
05080120	Verzinkt	100	10	72



Seilendverschlüsse

Artikelnr.	Artikelbeschreibung	VE	D	L
05080216	Verzinkt	100	6	57
05080218	Verzinkt	100	8	70
05080220	Verzinkt	100	10	72



Simplexhaken

Artikelnr.	Artikelbeschreibung	VE	B	L
05150040	Verzinkt	1.000		40
05150050	Verzinkt	1.000		50
05150060	Verzinkt	1.000		60
05150070	Verzinkt	1.000		70
05150080	Verzinkt	1.000		80
05150090	Verzinkt	1.000		90
05150100	Verzinkt	1.000		100



Karabinerhaken

Artikelnr.	Artikelbeschreibung	VE	L	B
05110040	Verzinkt	100	40	4
05110050	Verzinkt	100	50	5
05110060	Verzinkt	100	60	6
05110070	Verzinkt	100	70	7
05110080	Verzinkt	100	80	8
05110090	Verzinkt	100	90	9
05110100	Verzinkt	100	100	10
05110041	Nirosta	100	40	4
05110051	Nirosta	100	50	5
05110061	Nirosta	100	60	6
05110071	Nirosta	100	70	7
05110081	Nirosta	100	80	8
05110091	Nirosta	100	90	9
05110101	Nirosta	100	100	10



Karabinerhaken

Artikelnr.	Artikelbeschreibung	VE	L
05130062	Nylon Weiß	250	62



Karabinerhaken

Artikelnr.	Artikelbeschreibung	VE	D
05130006	Nylon schwarz für Expanderseil 6mm	100	6
05130008	Nylon schwarz für Expanderseil 8mm	100	8

05

Verschluss-Systeme





Artikelnr.	Artikelbezeichnung	VE
25192405	Laufschiene verzinkt für Rollen D 24 mm	5
25194405	Laufschiene verzinkt für Rollen D 44 mm	5
Artikelnr.	Artikelbezeichnung	VE
25022403	Doppelrolle verzinkt D 24 mm geknickte Platte	30
25042402	4-fach-Rollen geknickte Platte D 24 mm	400
25024402	Doppelrolle verzinkt D 44 mm	12

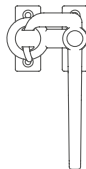
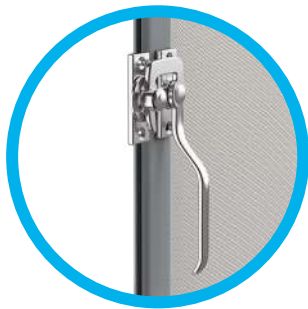

Artikelnr.	Artikelbezeichnung	VE
32300060	Aluminium-Kederschiene 22x59 mm eloxiert	5
32353605	Aluminium-Kederschiene 17x44 mm eloxiert 6m	5
Artikelnr.	Artikelbezeichnung	VE
052510DX	Winkelhebelverschluss verzinkt mit Gegenplatte rechts	1
052510SX	Winkelhebelverschluss verzinkt mit Gegenplatte links	1
052515DX	Hebelspanverschluss zum Umklappen verzinkt mit Gegenplatte rechts	1
052515SX	Hebelspanverschluss zum Umklappen verzinkt mit Gegenplatte links	1
052520DX	Hebelspanverschluss zum Umklappen Nirosta mit Gegenplatte rechts	1
052520SX	Hebelspanverschluss zum Umklappen Nirosta mit Gegenplatte links	1



Artikelnr.	Artikelbezeichnung	VE
05253000	Griff PVC schwarz	1



Artikelnr.	Artikelbezeichnung	VE
052550FZ	Federriegelverschluss verzinkt mit kurzem Bolzen	1
052555FZ	Federriegelverschluss verzinkt mit langem Bolzen	1
052560AI	Federriegelverschluss Nirosta mit kurzem Bolzen	1
052565AI	Federriegelverschluss Nirosta mit langem Bolzen	1

05 Spezialverschlüsse für Zirkuszelte

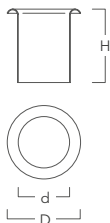

Artikelnr.	Artikelbeschreibung	VE	d	D	H
05200010	Schlauchhülse Nirosta	1	28	40	30



05200021	Scheibe Feuerverzinkt	1	34	65	
----------	-----------------------	---	----	----	--

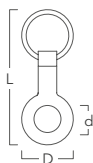

05200015	Platte ST C/AN 57/10 ZF	1	34	65	170
----------	-------------------------	---	----	----	-----

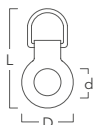

05200016	Platte ST C/AN 40/6,5 ZF	1	34	65	125
----------	--------------------------	---	----	----	-----

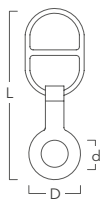

05200017	Platte ST C/AN Doppelring 57/10 ZF	1	34	65	220
----------	------------------------------------	---	----	----	-----



HAKEN

07

07 Haken

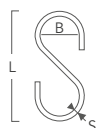

S-Haken, offen

Artikelnr.	Artikelbeschreibung	VE	L	B	S
070101FZ	Verzinkt	500	45	13	4
070101ZF	Feuerverzinkt	500	45	13	4
070106FZ	Verzinkt	100	30	12	3
070107FZ	Verzinkt	100	40	12	3,8
070109FZ	Verzinkt	100	60	16	5,7

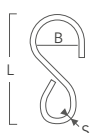

S-Haken, geschlossen

Artikelnr.	Artikelbeschreibung	VE	L	B	b	S
070102FZ	Verzinkt	500	50	20	10	4
070102ZF	Feuerverzinkt	500	50	20	10	4

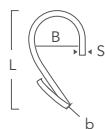

S-Haken, offen gedreht

Artikelnr.	Artikelbeschreibung	VE	L	B	b	S
070103FZ	Verzinkt	500	45	12	12	4

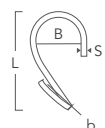

S-Haken geschlossen gedreht

Artikelnr.	Artikelbeschreibung	VE	L	B	b	S
070104FZ	Verzinkt	500	50	12	10	4

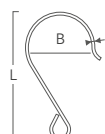

S-Haken mit erweiterten und verengten Haken

Artikelnr.	Artikelbezeichnung	VE	B	L	S
070110A	Nirosta	500	44	93	4



Flachhaken

Artikelnr.	Artikelbeschreibung	VE	A	L	B
070302FZ	Verzinkt	100	20	72	20
070304FZ	Verzinkt	100	20	55	13

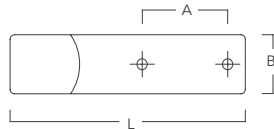

Planenhaken

Artikelnr.	Artikelbeschreibung	VE	A	L	B
070303FZ	Verzinkt	500	40	59	21

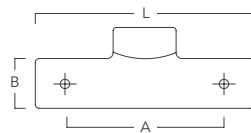

Doppelhaken geschlossen

Artikelnr.	Artikelbeschreibung	VE	L	B
070304NY	Nylon schwarz	500	41	39
070305NY	Nylon weiß	500	41	39

Geeignet für 6mm und 8mm Expanderseil

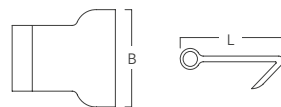

Doppelhaken klein

Artikelnr.	Artikelbeschreibung	VE	L	B
070306NY	Nylon Weiß	500	41	25
070307NY	Nylon grau	500	41	25
070308NY	Nylon schwarz	500	41	25

Geeignet für 6mm und 8mm Expanderseil

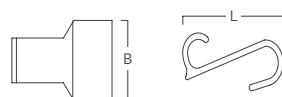

07 Haken



Geeignet für 6mm und 8mm Expanderseil

Doppelhaken groß

Artikelnr.	Artikelbeschreibung	VE	L	B
070310NY	Nylon weiß	500	41	37
070314NY	Nylon schwarz	500	41	37



Geeignet für 6mm und 8mm Expanderseil

Doppelhaken verstärkt

Artikelnr.	Artikelbeschreibung	VE	L	B
070311NY	Nylon weiß	500	41	37

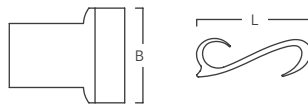

Geeignet für 6mm und 8mm Expanderseil

Haken für Schlauchbootabdeckungen

Artikelnr.	Artikelbeschreibung	VE	L	B
070318NY	Nylon schwarz	100	41	36
070319NY	Nylon weiß	100	41	36

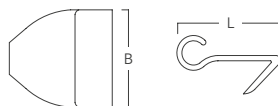

Geeignet für 6mm und 8mm Expanderseil

Expander-Doppelhaken

Artikelnr.	Artikelbeschreibung	VE	L	B
070320NY	Nylon weiß	100	50	20
070324NY	Nylon schwarz	100	50	20





Rundknöpfe

Artikelnr.	Artikelbeschreibung	VE	D
070321NY	Nylon schwarz	100	25
070323NY	Nylon weiß	100	25
070325NY	Nylon elfenbein	100	25
070327NY	Nylon braun	100	25



Rundknöpfe halb

Artikelnr.	Artikelbeschreibung	VE	D1	D2	D3
070335NY	Nylon weiß	500	5	15	30

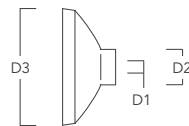

Karabinerhaken

Artikelnr.	Artikelbeschreibung	VE	D	L
070326NY	Nylon weiß	500	6	50
070328NY	Nylon weiß	500	8	58
070330NY	Nylon weiß	250	10	70



Planenhaken Jeep

Artikelnr.	Artikelbeschreibung	VE	A	L	B
070332NY	Nylon schwarz	100	24	39	18

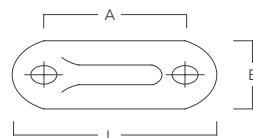

07 Haken



Planenhaken offen

Artikelnr.	Artikelbeschreibung	VE	A	L	B
070501AA	Nylon weiß	1.000	20	60	22

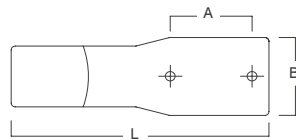

Planenhaken offen

Artikelnr.	Artikelbeschreibung	VE	A	L	B
070501CA	Nylon weiß	1.000	20	63	20

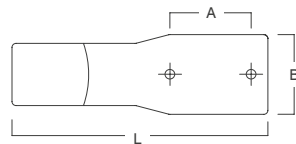

Planenhaken offen

Artikelnr.	Artikelbeschreibung	VE	A	L	B
070501TAB	Nylon weiß	1.000	20	60	19,5
070501TAG	Nylon grau	1.000	20	60	19,5
070501TAN	Nylon schwarz	1.000	20	60	19,5

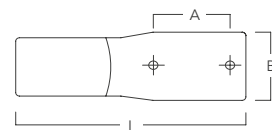

Planenhaken geschlossen

Artikelnr.	Artikelbeschreibung	VE	A	L	B
070502CCB	Nylon weiß	1.000	20	63	20
070502CCG	Nylon grau	1.000	20	63	20
070502CCN	Nylon schwarz	1.000	20	63	20

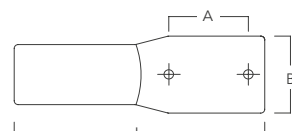



Selbstlochende Nietunterlagen mit Nieten

Artikelnr.	Artikelbeschreibung	VE	A	L	B
070599RI	Nylon inkl Nieten 9,2 mm (09050459)	1.000	20	36	16
070599RIL	Nylon inkl Nieten 10,5 mm (09051512)	1.000	20	36	16

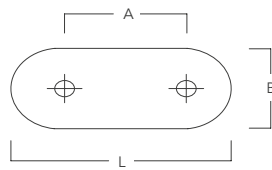

Nietunterlagen ohne Nieten

Artikelnr.	Artikelbeschreibung	VE	A	L	B
070599NY	Nylon	1.000	20	36	16

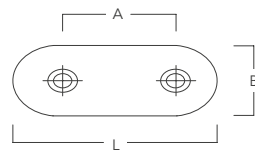

Selbstlochende dreieckige Nietunterlagen

Artikelnr.	Artikelbeschreibung	VE	A	L	B
070600RIC	Nylon inkl Nieten 9,2 mm (09050459)	1.000	20	30	33
070600RIL	Nylon inkl Nieten 10,5 mm (09051512)	1.000	20	30	33

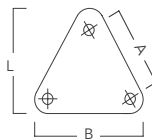

Nietunterlagen dreieckig ohne Nieten

Artikelnr.	Artikelbeschreibung	VE	A	L	B
070600NY	Nylon	1.000	20	30	33

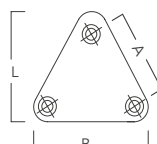

07 Haken

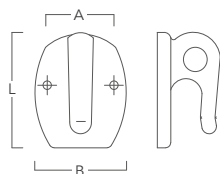

Kombihaken klein mit Ring

Artikelnr.	Artikelbeschreibung	VE	A	L	B
070701PB	Nylon weiß	1.000	26	45	38

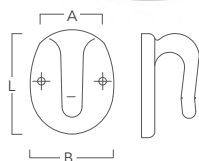

Kombihaken klein ohne Ring

Artikelnr.	Artikelbeschreibung	VE	A	L	B
070701PE	Nylon weiß	1.000	26	45	38

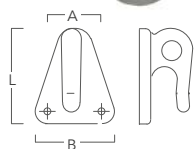

Kombihaken klein dreieckig mit Ring

Artikelnr.	Artikelbeschreibung	VE	A	L	B
070701PT	Nylon weiß	1.000	28	47	39

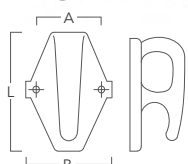

Kombihaken mittel mit Ring

Artikelnr.	Artikelbeschreibung	VE	A	L	B
070702MA	Nylon weiß	1.000	24	57	49

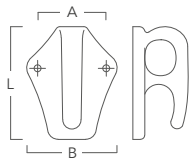

Kombihaken mittel mit Ring

ArtikelNr.	Artikelbeschreibung	VE	A	L	B
070702MB	Nylon weiß	1.000	30	55	45
070702MG	Nylon grau	1.000	30	55	45

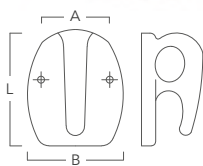

Kombihaken groß mit Ring

ArtikelNr.	Artikelbeschreibung	VE	A	L	B
070703GB	Nylon weiß	1.000	30	55	47
070704GB	Nylon schwarz	1.000	30	55	47
070705GB	Nylon grau	1.000	30	55	47

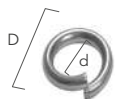

Spiralhaken und Seilklemme

ArtikelNr.	Artikelbeschreibung	VE	L	D
07090601	Verzinkt	250	62	6
07090801	Verzinkt	250	62	8
07091001	Verzinkt	250	62	10
07092801	Verzinkt schwarz beschichtet	250	72	8

ArtikelNr.	Artikelbeschreibung	VE	d	D
07099900	Verzinkt	250	6	8



L

Clip Endverschluss

ArtikelNr.	Artikelbeschreibung	VE	L	D
07095000	Nylon weiß	100	45	6
07095004	Nylon schwarz	100	45	6

07 Haken

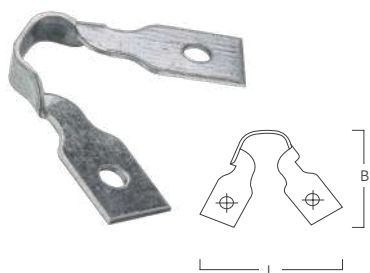

Ein-Loch Ringklaue

Artikelnr.	Artikelbeschreibung	VE	L	B
07203501	Verzinkt	100	35	34

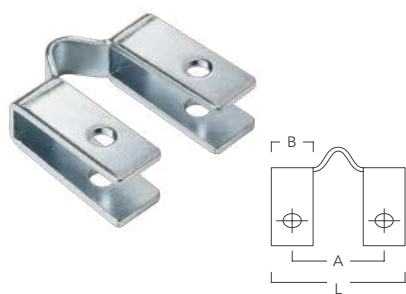

Zwei-Loch Ringhalter

Artikelnr.	Artikelbeschreibung	VE	A	L	B
07203502	Verzinkt	100	20	35	12,5

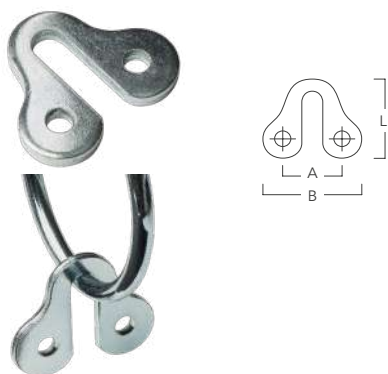

Ringhalter

Artikelnr.	Artikelbeschreibung	VE	A	L	B
07203503	Verzinkt	100	20	30	36



Drahthaken

Artikelnr.	Artikelbeschreibung	VE	L	B	S
073003FZ	Verzinkt	250	45	33	3



Kederhaken gekröpft

Artikelnr.	Artikelbeschreibung	VE	A
073222FZ	Verzinkt	100	20

Geeignete für Nietunterlage: 070599RI / RIL



Kugelpfgleiter

Artikelnr.	Artikelbeschreibung	VE	D	L
07350010	Nylon weiß mit Nieten	100	8	64
07350011	Nylon weiß	100	8	64

Passende Profile

- 32300060
- 32300860
- 32300960
- 32303960
- 32353600

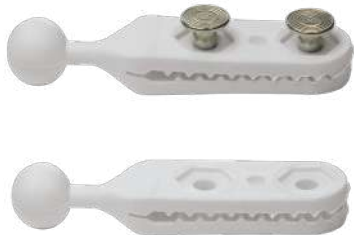
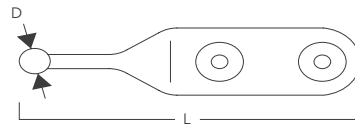

Kugelpfgleiter

Artikelnr.	Artikelbeschreibung	VE	D	L
07350020	Nylon weiß mit Nieten	100	12	66
07350021	Nylon weiß	100	12	66
07350022	Nylon weiß mit Nieten	100	15	70
07350023	Nylon weiß	100	15	70

Passende Profile

- 32300060
- 32301960

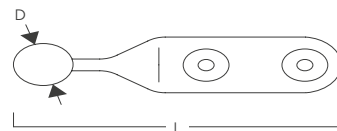

Stabkopfgleiter "T"

Artikelnr.	Artikelbeschreibung	VE	D	L
07350025	Nylon weiß mit Nieten	100	10	66
07350026	Nylon weiß	100	10	66

Passende Profile

- 32300060
- 32301960
- 32353600

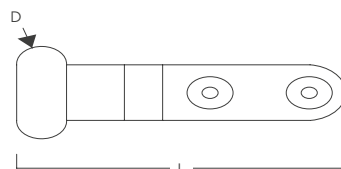

07 Haken



Hakengleiter gekröpft

Artikelnr.	Artikelbeschreibung	VE	D	L
07350030	Nylon weiß mit Nieten	100	12	66
07350031	Nylon weiß	100	12	66

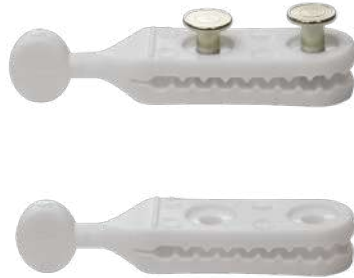
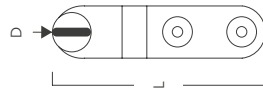

Hakengleiter gerade

Artikelnr.	Artikelbeschreibung	VE	D	L
07350035	Nylon weiß mit Nieten	100	12	66
07350036	Nylon weiß	100	12	66

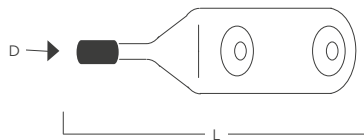

Passende Profile

32300060
32301950
32301960

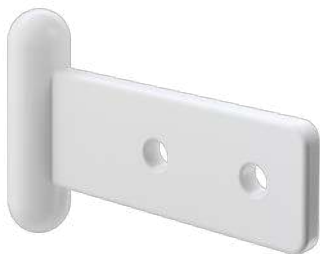

Stabgleiter

Artikelnr.	Artikelbeschreibung	VE	D	L
07350041	Nylon ohne Nieten	100	11,2	64,5

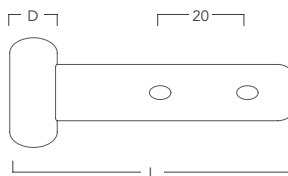

NIETEN

09

09 Nieten

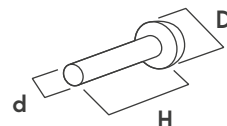

Hohlrieten

Artikelnr.	Artikelbeschreibung	VE	D	d	H
090133FN	Eisen vernickelt	5.000	7,0	3,0	8,0
090133ON	Messing vernickelt	5.000	7,0	3,2	8,0



09013610	Titan - Messing	5.000	11,0	3,0	10,0
09013612	Titan - Messing	5.000	11,0	3,0	12,0
090136FG	Eisen	5.000	11,0	3,0	10,0
090136FZ	Verzinkt	5.000	11,0	3,0	10,0
090136ON	Messing vernickelt	5.000	11,0	3,0	10,0



090137FG	Eisen	2.500	13,0	3,2	11,8
090137FT	Eisen tropical	2.500	13,0	3,2	11,8
090137FZ	Verzinkt	2.500	13,0	3,2	11,8
090137ON	Messing vernickelt	2.500	13,0	3,2	11,8



Hohlrieten Doppelcalott

Artikelnr.	Artikelbeschreibung	VE	D	d	H
090236ON110	Messing vernickelt	2.500	11	3,0	10
090237ON106	Messing vernickelt	2.500	13	3,30	10
090237ON130	Messing vernickelt	2.500	13	3,30	13

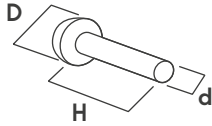

Hohlrieten selbstlochend

Artikelnr.	Artikelbeschreibung	VE	D	d	H
09050398	Verzinkt	5.000	7,0	3,9	8,0
09050508	Verzinkt	5.000	9,0	5,0	8,0
09050510	Verzinkt	5.000	9,2	5,0	10,0
09051510	Aluminium	5.000	9,2	5,0	10,0
09050458	Messing vernickelt	5.000	9	4,5	9,0
09050459	Messing vernickelt	5.000	9,7	4,5	9,2
09051512	Messing vernickelt	5.000	9,2	4,5	10,5



Hohlrieten Einfachcalott, selbstlochend

Artikelnr.	Artikelbeschreibung	VE	D	d	H
094010FN	Eisen vernickelt	5.000	9,0	4,0	6,7
094015FN	Eisen vernickelt	5.000	11,0	4,0	6,7
094020FN	Eisen vernickelt	5.000	9,0	4,0	7,7
094035FN	Eisen vernickelt	5.000	11,0	4,0	9,7



Blindrieten

Artikelnr.	Artikelbeschreibung	VE	D	d	H
09503810	Aluminium/Stahl	500	8,0	3,8	10,0
09503811	Aluminium/Stahl	500	8,0	3,8	11,0
09503814	Aluminium/Stahl	500	8,0	3,8	14,0
09503816	Aluminium/Stahl	500	8,0	3,8	16,0
09503818	Aluminium/Stahl	500	8,0	3,8	18,0
09503820	Aluminium/Stahl	500	8,0	3,8	20,0
09504810	Aluminium/Stahl	500	9,5	4,8	10,0
09504812	Aluminium/Stahl	500	9,5	4,8	12,0
09504814	Aluminium/Stahl	500	9,5	4,8	14,0
09504816	Aluminium/Stahl	500	9,5	4,8	16,0
09504818	Aluminium/Stahl	500	9,5	4,8	18,0
09504820	Aluminium/Stahl	500	9,5	4,8	20,0
09504824	Aluminium/Stahl	500	9,5	4,8	24,0
09504826	Aluminium/Stahl	500	9,5	4,8	26,0
09504828	Aluminium/Stahl	500	9,5	4,8	28,0
09504830	Aluminium/Stahl	500	9,5	4,8	30,0
09504835	Aluminium/Stahl	500	9,5	4,8	35,0

ZOLLSEILE TAUWERK EXPANDERSEILE

11



Zollseile TIR

Artikelnr.	Artikelbeschreibung	VE	D
11010601	Stahldraht mit PVC Mantel Ø 6	100m	6
11010603	Stahldraht mit PVC Mantel Ø 6	300m	6
11010605	Stahldraht mit PVC Mantel Ø 6	500m	6
11010801	Stahldraht mit PVC Mantel Ø 8	100m	8
11010803	Stahldraht mit PVC Mantel Ø 8	300m	8
11010806	Stahldraht mit PVC Mantel Ø 8	600m	8



Zollseile TIR fertig montiert mit Zollendstück

Artikelnr.	Artikelbeschreibung	VE	D
11050622	Stahldraht mit PVC Mantel Ø 6	22,0m	6
11050633	Stahldraht mit PVC Mantel Ø 6	33,0m	6
11050634	Stahldraht mit PVC Mantel Ø 6	34,0m	6
11050833	Stahldraht mit PVC Mantel Ø 8	33,0m	8
11050834	Stahldraht mit PVC Mantel Ø 8	34,0m	8

Andere Größen auf Anfrage



Zollseile TIR

Artikelnr.	Artikelbeschreibung	VE	D
11100501	Polypropylen mit PVC Mantel Ø 5	100m	5
11100503	Polypropylen mit PVC Mantel Ø 5	300m	5
11100506	Polypropylen mit PVC Mantel Ø 5	600m	5
11100601	Polypropylen mit PVC Mantel Ø 6	100m	6
11100603	Polypropylen mit PVC Mantel Ø 6	300m	6
11100606	Polypropylen mit PVC Mantel Ø 6	600m	6
11100801	Polypropylen mit PVC Mantel Ø 8	100m	8
11100803	Polypropylen mit PVC Mantel Ø 8	300m	8
11100806	Polypropylen mit PVC Mantel Ø 8	600m	8

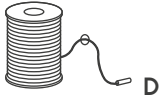

Planenseile

Artikelnr.	Artikelbeschreibung	VE	D
11180601T	Kunststoff transparent	100m	6
11180602T	Kunststoff transparent	250m	6
11180801T	Kunststoff transparent	100m	8
11180802T	Kunststoff transparent	250m	8
11180901T	Kunststoff transparent	100m	9
11180902T	Kunststoff transparent	250m	9
11181001T	Kunststoff transparent	100m	10
11181002T	Kunststoff transparent	250m	10
11181201T	Kunststoff transparent	100m	12
11181202T	Kunststoff transparent	250m	12



11180601S	Kunststoff silber	100m	6
11180602S	Kunststoff silber	250m	6
11180801S	Kunststoff silber	100m	8
11180802S	Kunststoff silber	250m	8
11180901S	Kunststoff silber	100m	9
11180902S	Kunststoff silber	250m	9
11181001S	Kunststoff silber	100m	10
11181002S	Kunststoff silber	250m	10

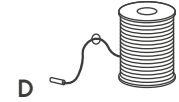

Expanderseile

Artikelnr.	Artikelbeschreibung	VE	D
11200404	Weiß	300m	4
11200504	Weiß	300m	5
11200644	Schwarz	100m	6
11200604	Weiß	100m	6
11200634	Grau	100m	6
11200801E	Weiß	100m	8
11200811E	Blau	100m	8
11200821E	Gelb	100m	8
11200831E	Grau	100m	8
11200841E	Schwarz	100m	8
11200851E	Rot	100m	8
11200861E	Grün	100m	8
11200871E	Elfenbein	100m	8
11200802E	Weiß	200m	8
11200812E	Blau	200m	8
11200822E	Gelb	200m	8
11200832E	Grau	200m	8
11200842E	Schwarz	200m	8
11200852E	Rot	200m	8
11200862E	Grün	200m	8
11200872E	Elfenbein	200m	8
112010051	Weiß	100m	10
112010151	Blau	100m	10
112010251	Gelb	100m	10
112010351	Grau	100m	10
112010451	Schwarz	100m	10
112010551	Rot	100m	10
112010651	Grün	100m	10
112010721	Elfenbein	100m	10
11201200	Weiß	100m	12
11201210	Blau	100m	12
11201220	Gelb	100m	12
11201230	Grau	100m	12
11201240	Schwarz	100m	12
11201250	Rot	100m	12
11201260	Grün	100m	12
11201400	Weiß	100m	14
11201410	Blau	100m	14
11201430	Grau	100m	14
11201440	Schwarz	100m	14
11201460	Grün	100m	14

Durchmesser größer als 14 mm auf Anfrage

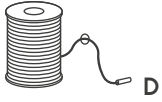

Expanderseile mit weichem Mantel

Artikelnr.	Artikelbeschreibung	VE	D
11200841S	Schwarz	100m	8
112010451S	Schwarz	100m	10



Expanderseile Polyester

Artikelnr.	Artikelbeschreibung	VE	D
11200303NB	Weiß mit blauem Kennfaden	300m	3
11200404NB	Weiß mit blauem Kennfaden	300m	4
11200504NB	Weiß mit blauem Kennfaden	300m	5
11200601N	Weiß	100m	6
11200601NB	Weiß mit blauem Kennfaden	100m	6
11200601NR	Weiß mit schwarzem Kennfaden	100m	6
11200801N	Weiß	100m	8
11200801NB	Weiß mit blauem Kennfaden	100m	8
11200801NR	Weiß mit schwarzem Kennfaden	100m	8
11201005N	Weiß	100m	10
11201005NR	Weiß mit schwarzem Kennfaden	100m	10

Auf Anfrage 200m Rollen



Gummiband Top, 35% Dehnung

Artikelnr.	Artikelbeschreibung	VE	B
11301050	Schwarz	100m	50
11301060	Schwarz	100m	60

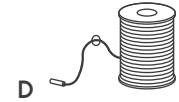

Tauwerkseile Polyester

Artikelnr.	Artikelbeschreibung	VE	D	g/m
11400300	Weiß	800m	3	10
11400400	Weiß	800m	4	15
11400500	Weiß	600m	5	23
11400600	Weiß	450m	6	30
11400800	Weiß	320m	8	50
11401000	Weiß	220m	10	75
11401200	Weiß	150m	12	115
11401400	Weiß	200m	14	140
11401600	Weiß	140m	16	195
11401800	Weiß	110m	18	235
11402000	Weiß	100m	20	285
11402200	Weiß	100m	22	335
11402400	Weiß	100m	24	390

100m und andere Farben auf Anfrage



Polyesterseile

Artikelnr.	Artikelbeschreibung	VE	D	gr/m
11440604	Schwarz	200m	6	30
11440804	Schwarz	200m	8	51
11441004	Schwarz	200m	10	81

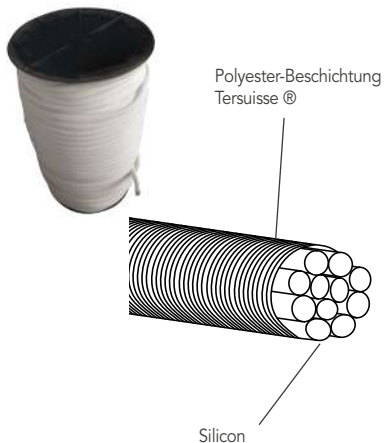

Silcord Ferrari®

Artikelnr.	Artikelbeschreibung	VE	D
11600600	Silikon PVC weiß	112m	6
11600800	Silikon PVC weiß	112m	8
11601000	Silikon PVC weiß	112m	10

ZOLLBÄNDER, SCHNALLRIEMEN GURTBÄNDER

13

13

Zollbänder - Schnallriemen - Gurtbänder



Zollbänder TIR

Artikelnr.	Artikelbeschreibung	VE	B
13450020	PVC transparent	50m	20
13450022	PVC transparent	50m	22
13450024	PVC transparent	50m	24



Schnallkappen mit Rollschnalle

Artikelnr.	Artikelbeschreibung	VE	L	B
13011000	Kunststoff grau	100	100	20



Schnallkappen mit Doppelschnalle

Artikelnr.	Artikelbeschreibung	VE	L	B
13011000R	Kunststoff grau	100	100	20
13011000A	Kunststoff elfenbein	100	100	20
13011000B	Kunststoff weiß	100	100	20



Aufrollkappen mit Scheuerunterlage

Artikelnr.	Artikelbeschreibung	VE	L	B
13051000	Kunststoff	100	10	20



Strippen

Artikelnr.	Artikelbeschreibung	VE	L	B
13012000	Kunststoff grau	100	200	20
13012500	Kunststoff grau	100	250	20
13013000	Kunststoff grau	100	300	20
13014000	Kunststoff grau	100	400	20
13015000	Kunststoff grau	100	500	20
13016000	Kunststoff grau	100	600	20

Elfenbein und weiß auf Anfrage



Aufrollriemen

Artikelnr.	Artikelbeschreibung	VE	L	B
13052300	Kunststoff grau	100	300	20
13052400	Kunststoff grau	100	400	20
13052500	Kunststoff grau	100	500	20
13052600	Kunststoff grau	100	600	20

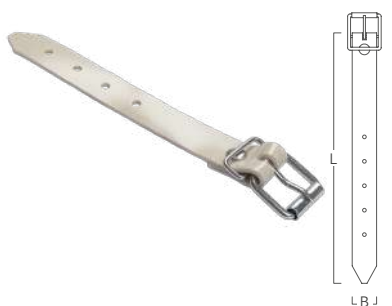

Schnallriemen

Artikelnr.	Artikelbeschreibung	VE	L	B
13032000*	Kunststoff grau	100	200	20
13032500*	Kunststoff grau	100	250	20
13033000*	Kunststoff grau	100	300	20
13033500*	Kunststoff grau	100	350	20
13034000*	Kunststoff grau	100	400	20
13035000*	Kunststoff grau	100	500	20
13036000*	Kunststoff grau	100	600	20
13037000*	Kunststoff grau	100	700	20
13038000*	Kunststoff grau	100	800	20

*Verfügbar mit Doppelschnallen und in den Farben elfenbein oder weiß
L = Gesamte Länge - Schnalle enthalten

13

Zollbänder - Schnallriemen - Gurtbänder

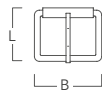

Rollschnallen

Artikelnr.	Artikelbeschreibung	VE	L	B
13350100	Verzinkt	250	25	21

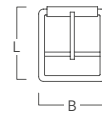

Doppelschnallen

Artikelnr.	Artikelbeschreibung	VE	L	B
13350221	Verzinkt	250	38	22
13350225	Verzinkt	250	40	25
13350228	Verzinkt	250	44	28

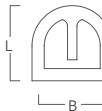

13350300	Verzinkt	100	31	20
----------	----------	-----	----	----



Polyestergurte

Artikelnr.	Artikelbeschreibung	VE	L	B
13260550	Weiß	100	550	25
13260600	Weiß	100	600	25
13260650	Weiß	100	650	25
13260700	Weiß	100	700	25
13260800	Weiß	100	800	25
13261000	Weiß	100	1000	25



Andere Größen und Farben auf Anfrage



Klemmschnallen ZAMAK

Artikelnr.	Artikelbeschreibung	VE	L	B
13354020	Belastbarkeit 200 kg	100	34	20
13354025	Belastbarkeit 250 kg	100	44	25
13354025M	Belastbarkeit 250 kg, militärgrün	100	44	25
13354025N	Belastbarkeit 250 kg, schwarz	100	44	25
13354035	Belastbarkeit 700 kg	100	60	35
13354035M	Belastbarkeit 700 kg, militärgrün	100	60	35
13354035N	Belastbarkeit 700 kg, schwarz	100	60	35
13354050	Belastbarkeit 900 kg	100	78	50

*ZAMAK-Legierung: Zink - Aluminium - Magnesium - Kupfer

**B = Gurtbreite



Klemmschnallen mit Doppelschieber

Artikelnr.	Artikelbeschreibung	VE	L	B
13354126	Verzinkt	100	60	26

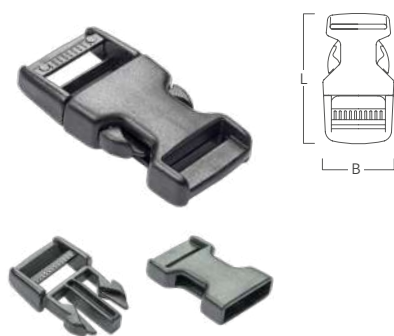

Klickschnallen

Artikelnr.	Artikelbeschreibung	VE	L	B
13350020	Nylon schwarz	100	55	20
13350025	Nylon schwarz	100	67	25
13350030	Nylon schwarz	100	70	30
13350040	Nylon schwarz	100	78	40
13350050	Nylon schwarz	100	95	50

Auf Anfrage: Farbe weiß

*B = Gurtbreite



Schieber

Artikelnr.	Artikelbeschreibung	VE	L	B
13362014	Nylon schwarz	100	22	20
13362514	Nylon schwarz	100	26	25
13363014	Nylon schwarz	100	28	30
13364014	Nylon schwarz	100	37	40
13365014	Nylon schwarz	100	36	50

*B = Gurtbreite

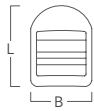

Doppelschieber

Artikelnr.	Artikelbeschreibung	VE	L	B
13362024	Nylon schwarz	100	37	20
13362524	Nylon schwarz	100	40	25
13363024	Nylon schwarz	100	41	30
13364024	Nylon schwarz	100	50	40

*B = Gurtbreite



Klemmschnallen gezahnt

Artikelnr.	Artikelbeschreibung	VE	L	B
13353000	Nylon weiß	100	44	25
13353004	Nylon schwarz	100	44	25

Auf Anfrage mm 20-30-40-50

*B = Gurtbreite

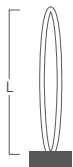
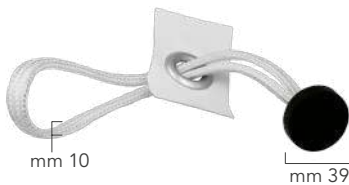

Knopfloch

Artikelnr.	Artikelbeschreibung	VE	L
13042500	Polyester weiß mit schwarzem Knopf	100	250
13044500	Polyester weiß mit schwarzem Knopf	100	450
13045500	Polyester weiß mit schwarzem Knopf	100	550

Andere Größen auf Anfrage
*Geeignet für 18mm Rundösen

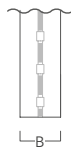

Schlaufenbänder

Artikelnr.	Artikelbeschreibung	VE	B	KG
50105000	Schweißbare PVC beschichtet Rückseite, auf der Vorderseite Schlaufen in 7,5cm Abständen	100m	50	1000
50107000	Schweißbare PVC beschichtet Rückseite, auf der Vorderseite Schlaufen in 7,5cm Abständen	100m	70	1000

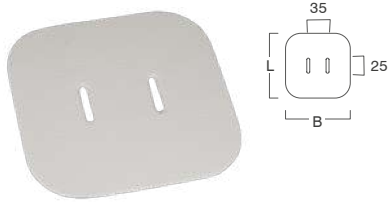

Aufschweißplatte für Schiebe-verdecke

Artikelnr.	Artikelbeschreibung	VE	L	B
13400001	PVC weiß	100	106	106

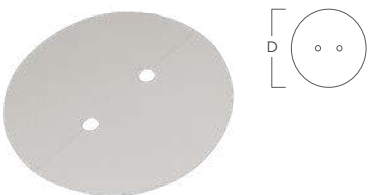

Aufschweißplatte rund

Artikelnr.	Artikelbeschreibung	VE	D
13400005	PVC weiß	100	110



Haltestreifen für Schiebeverdecke

Artikelnr.	Artikelbeschreibung	VE	B
13400100	PVC weiß	100m	100

Andere Farben auf Anfrage



Aufschweißplatte mit verzinktem Schnallring

Artikelnr.	Artikelbeschreibung	VE	L	B
13400200	Weiß	100	126	120
13400201	Blau	100	126	120
13400202	Gelb	100	126	120
13400203	Grau	100	126	120
13400205	Rot	100	126	120
13400206	Grün	100	126	120



Gurtbänder, Polypropylen

Artikelnr.	Artikelbeschreibung	VE	B
13502500	Weiß	100m	25
13502502	Gelb	100m	25
13502504	Schwarz	100m	25
13503500	Weiß	100m	35
13503502	Gelb	100m	35
13503504	Schwarz	100m	35
13505000	Weiß	100m	50
13505004	Schwarz	100m	50

Anderen Farben und Breiten auf Anfrage



Einfassband Polypropylen für den Innenbereich

Artikelnr.	Artikelbeschreibung	VE	B
13514000	Weiß	100m	40
13515000	Weiß	100m	50
13516000	Weiß	100m	60



Einfassband Polyester für den Außenbereich

Artikelnr.	Artikelbeschreibung	VE	B
13654500	Weiß 1200kg	100m	45
13655000	Weiß 2000kg	100m	50
1365500TF	Weiß 2800kg	100m	50



Sicherheits-Gurtbänder

Artikelnr.	Artikelbeschreibung	VE	B
13655004	Schwarz	100m	50
13655005	Rot	100m	50



Gurtbänder Polyester HT*

Artikelnr.	Artikelbezeichnung	VE	B
13660050	Weiß	200m	50
13660080	Weiß	200m	80



Gurtbänder Polyester HT* Multifaser

Artikelnr.	Artikelbezeichnung	KG	VE	B
13670025	Weiß	800	100m	25
13670030	Weiß	1000	100m	30
13670040	Weiß	1300	100m	40
13670050	Weiß	2300	100m	50
13670100	Weiß	15000	100m	100

Auf Anfrage in Schwarz, Blau, Grau und Bordeaux

* High Tenacity = Hohe Reißfestigkeit

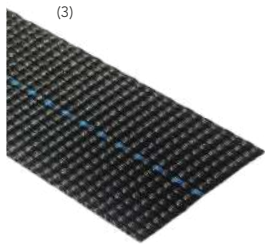
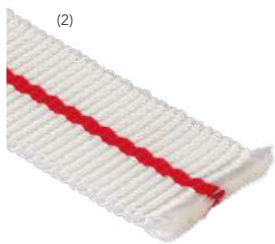
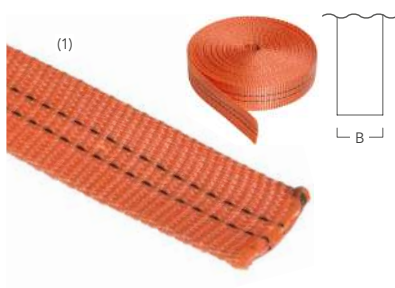

Polyester - Gurtbänder

Artikelnr.	Artikelbeschreibung	KG	VE	B
13702000	Weiß	700	100m	20
13702004	Schwarz	700	100m	20
13702500	Weiß	800	100m	25
13702501	Weiß	1200	100m	25
13702504	Schwarz	1200	100m	25
13702508	Orange	1200	100m	25
13702510	Blau	1200	100m	25
13702550	Rot	1200	100m	25
13703000	Weiß	3000	100m	30
13703500	Weiß	3300	100m	35
13703505	Weiß mit rotem Kennfaden	3000	100m	35
13703510	Blau	3200	100m	35
13703540	Schwarz	3200	100m	35
13703560	Militärgrün	3200	100m	35
13703580	Orange mit schwarzem Kennfaden (1)	3200	100m	35
13704504	Schwarz	2200	100m	45
13704504R	Schwarz mit blauem Kennfaden (3)	2200	100m	45
13705000	Weiß	5000	100m	50
13705005	Weiß mit rotem Kennfaden (2)	5000	100m	50
13705010	Blau	5000	100m	50
13705020	Gelb	5000	100m	50
13705030	Grau	5000	100m	50
13705040	Schwarz	5000	100m	50
13705050	Rot	5000	100m	50
13705065	Militärgrün	5000	100m	50
13705080	Orange	5000	100m	50
13705090	Blau	6000	100m	50
13705001	Weiß mit schwarzem Kennfaden	7500	100m	50
13705011	Blau mit schwarzem Kennfaden	7500	100m	50
13705051	Rot mit schwarzem Kennfaden	7500	100m	50

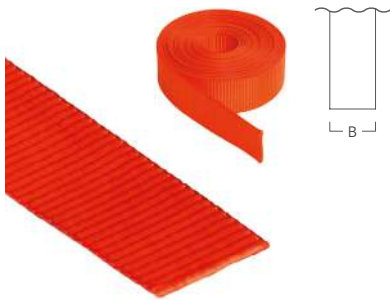

Polyester Gurtbänder fluoreszierend

Artikelnr.	Artikelbezeichnung	KG	VE	B
13702520F	Gelb fluoreszierend	1200	100m	25
13702560F	Grün fluoreszierend	1200	100m	25
13702580F	Orange fluoreszierend	1200	100m	25
13703560F	Grün fluoreszierend	3500	100m	35
13703580F	Orange fluoreszierend	3500	100m	35
13705060F	Grün fluoreszierend	6000	100m	50
13705080F	Orange fluoreszierend	6000	100m	50



Polyester-Gurtbänder zum Heben von Lasten

Artikelnr.	Artikelbeschreibung	KG	VE	B
13750050	Weiß mit schwarzem Kennfäden	7500	100m	50
13750060	Weiß mit schwarzem Kennfäden	9000	100m	60
13750075	Weiß	11000	100m	75
13750100	Weiß	11000	100m	100

EXPANDERSCHLINGEN & GUMMIARTIKEL

15



Expanderschlingen mit Spiralhaken

Artikelnr.	Artikelbeschreibung	VE	D	L
15012000	Weiß	100	6	200
15012002	Blau	100	6	200
15012004	Schwarz	100	6	200
15012005	Grau	100	6	200
15012006	Grün	100	6	200
15012008	Rot	100	6	200
15012500	Weiß	100	6	250
15012502	Blau	100	6	250
15012504	Schwarz	100	6	250
15012505	Grau	100	6	250
15012506	Grün	100	6	250
15012508	Rot	100	6	250
15013000	Weiß	100	6	300
15013002	Blau	100	6	300
15013004	Schwarz	100	6	300
15013005	Grau	100	6	300
15013006	Grün	100	6	300
15013008	Rot	100	6	300
15013500	Weiß	100	6	350
15013504	Schwarz	100	6	350
15014000	Weiß	100	6	400
15014004	Schwarz	100	6	400

Andere Maße auf Anfrage



Expanderschlingen mit Spiralhaken Mini

Artikelnr.	Artikelbeschreibung	VE	D	L
15022000GC5	Weiß	100	5	200
15022004GC5	Schwarz	100	5	200
15022500GC5	Weiß	100	5	250
15022504GC5	Schwarz	100	5	250



Expanderschlingen mit Spiralhaken

Artikelnr.	Artikelbeschreibung	VE	D	L
15012000GC	Weiß	100	6	200
15012002GC	Blau	100	6	200
15012004GC	Schwarz	100	6	200
15012005GC	Grau	100	6	200
15012006GC	Grün	100	6	200
15012008GC	Rot	100	6	200
15012500GC	Weiß	100	6	250
15012502GC	Blau	100	6	250
15012504GC	Schwarz	100	6	250
15012505GC	Grau	100	6	250
15012506GC	Grün	100	6	250
15012508GC	Rot	100	6	250
15013000GC	Weiß	100	6	300
15013002GC	Blau	100	6	300
15013004GC	Schwarz	100	6	300
15013005GC	Grau	100	6	300
15013006GC	Grün	100	6	300
15013008GC	Rot	100	6	300
15013500GC	Weiß	100	6	350
15013504GC	Schwarz	100	6	350
15014000GC	Weiß	100	6	400
15014004GC	Schwarz	100	6	400
15014500GC	Weiß	100	6	450
15014504GC	Schwarz	100	6	450
15015000GC	Weiß	100	6	500
15015004GC	Schwarz	100	6	500
15016000GC	Weiß	100	6	600
15016004GC	Schwarz	100	6	600

Auf Anfrage Ø 8
Andere Farben und Längen auf Anfrage



Expanderschlingen mit Kunststoffkugel

Artikelnr.	Artikelbeschreibung	VE	d	D	L
15030800N	Expanderschlinge weiß mit schwarzen Streifen, Kunststoffkugel schwarz	100	27	4	80
15031500N	Expanderschlinge weiß mit schwarzen Streifen, Kunststoffkugel schwarz	100	27	4	150
15031500	Expanderschlinge weiß mit schwarzen Streifen, Kunststoffkugel weiß	100	27	4	150
15032500N	Expanderschlinge weiß mit schwarzen Streifen, Kunststoffkugel schwarz	100	27	4	250



15030804	Expanderschlinge schwarz Kunststoffkugel schwarz	100	27	4	80
----------	--	-----	----	---	----

15031504	Expanderschlinge schwarz Kunststoffkugel schwarz	100	27	4	150
----------	--	-----	----	---	-----

15032504	Expanderschlinge schwarz Kunststoffkugel schwarz	100	27	4	250
----------	--	-----	----	---	-----



15032500	Expanderschlinge weiß Kunststoffkugel Weiß	100	27	4	250
----------	--	-----	----	---	-----



Expanderseil mit Clip-Endverschluss

Artikelnr.	Artikelbeschreibung	VE	D	L
15040050	Schwarz	100	5	500
15040052	Weiß	100	5	500

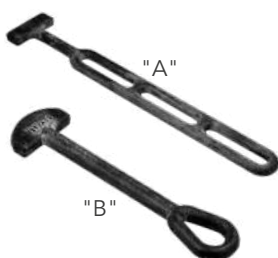

Gummistropfen

Artikelnr.	Artikelbeschreibung	VE	L
15106026	Verstellbare "A"	100	280
15106118	Standard "B"	100	180
15106125	Standard "B"	100	250

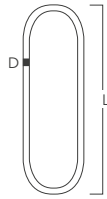

Gummispannringe

Artikelnr.	Artikelbezeichnung	VE	D	L
15102004	EPDM schwarz	100	8	200



15102504	EPDM schwarz	100	8	250
----------	--------------	-----	---	-----



15104004	EPDM schwarz	100	8	400
----------	--------------	-----	---	-----

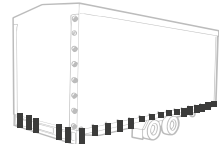
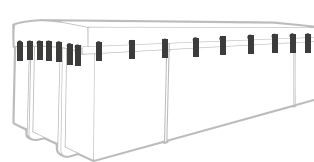
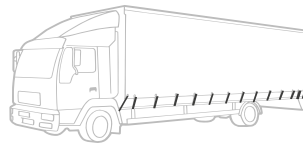
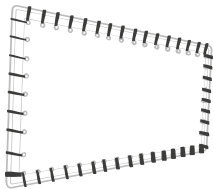

Technische Daten	20 cm	25 cm	40 cm
Material	EPDM	EPDM	EPDM
Reißfestigkeit	± 40 kg	± 40 kg	± 40 kg
Dehnung % mit 40 kg	+ 150% (50 cm)	+ 150% (62,5 cm)	+ 150% (100 cm)

**RINGE
&
HALBRINGE**

18

18

18

Ringe & Halbringe



Rundringe verschweißt

Artikelnr.	Artikelbeschreibung	VE	D	S
18011600	Verzinkt	100	16	2,2
18012000	Verzinkt	100	20	3
18012700	Verzinkt	100	27	3,5
18013000	Verzinkt	100	30	4,0
18013500	Verzinkt	100	35	4,4
18014000	Verzinkt	100	40	5,0
18015000	Verzinkt	100	50	5,0
18016000	Verzinkt	100	60	5,0
18017000	Verzinkt	100	70	5,0
180135AI	Nirosta	100	35	5,0
180140AI	Nirosta	100	40	5,0
180150AI	Nirosta	100	50	5,0

Auf Anfrage: andere Größen und Nirosta

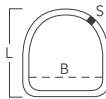

Halbrundringe verschweißt

Artikelnr.	Artikelbeschreibung	VE	g/Stck	L	B	S
181020FZ	Verzinkt	100	7,5	25	20	4
181025FZ	Verzinkt	100	11,5	28	25	4
181030FZ	Verzinkt	100	18,0	39	30	5
181035FZ	Verzinkt	100	28,5	42	35	6
181040FZ	Verzinkt	100	41,0	45	40	6
181050FZ	Verzinkt	100	63,0	58	50	7

Auf Anfrage: andere Größen und Nirosta

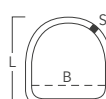

Halbrundringe

Artikelnr.	Artikelbeschreibung	VE	L	B	S
18122504	Nylon schwarz	1.000	30	25	5
18123500	Nylon weiß	1.000	36	35	7
18123504	Nylon schwarz	1.000	36	35	7



Halbrundringe

Artikelnr.	Artikelbeschreibung	VE	L	B	S
181330FZS	Verzinkt	1.000	30	40	5,0

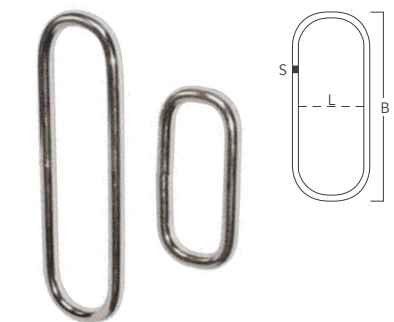

Ovalringe

Artikelnr.	Artikelbeschreibung	VE	L	B	S
18150005	Verzinkt	100	19	50	5,0
18150010	Verzinkt	100	23	100	5,0



Druckringe

Artikelnr.	Artikelbeschreibung	VE	D	S
18052000	Verzinkt	100	25	2,5
18052500	Verzinkt	100	30	2,5
18053000	Verzinkt	100	35	2,5

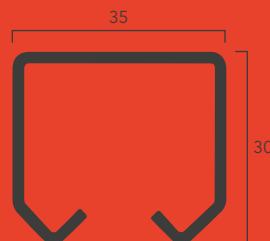
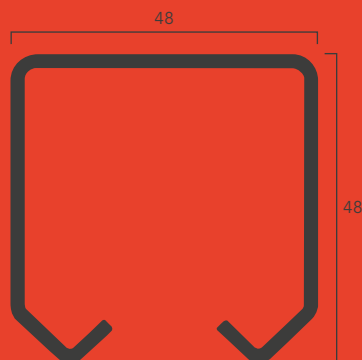
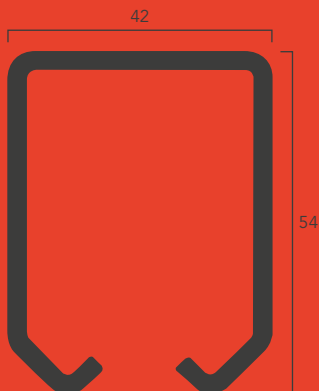
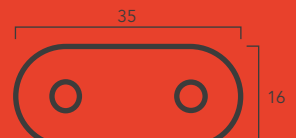
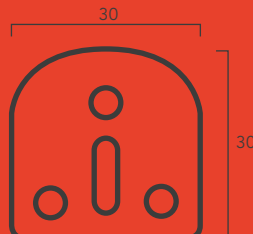
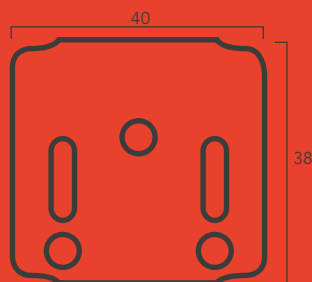
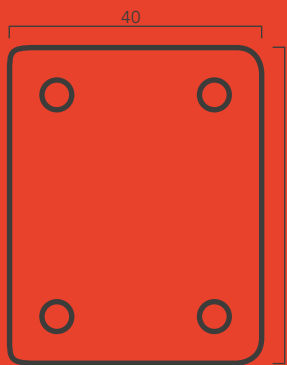

ROLLEN, LAUFSCHIENEN, ZUBEHÖR Ø 15

System

Das System eignet sich für die Montage von Laufüren aus Aluminium, PVC oder Cristal Klarsichtfolie.

Technik

Laufschienen für Rollen mit Kugellager, Durchmesser 15mm. Die Räder der Rollen sind verfügbar in Nylon oder Edelstahl für eine leises und schnelles Gleiten.



Ø 15

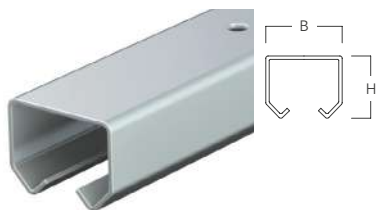

25 kg
max. Belastung

Laufschiene

Artikelnr.	Artikelbeschreibung	VE	B	H
25191505	Verzinkt	5	25	19
25191505Al	Nirosta	5	25	19
25191506AA	Aluminium eloxiert	5	25	19
25191506AB	Aluminium weiß	5	25	19

Erhältlich in 2, 3, 5 & 6m Länge

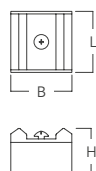

Rollenstopper

Artikelnr.	Artikelbeschreibung	VE	L	B	H
25210015	Nylon	100	20	20	15,5

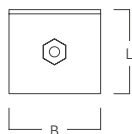

Wandbefestigungs-muffen

Artikelnr.	Artikelbeschreibung	VE	L	B
25210115	Verzinkt	50	27,5	30

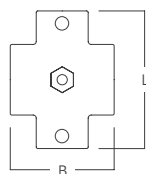

Deckenbefestigungs-muffen

Artikelnr.	Artikelbeschreibung	VE	L	B
25210215	Verzinkt	50	45	34

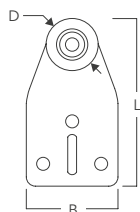

Doppelrollen

Artikelnr.	Artikelbeschreibung	VE	D	L	B
25021500	Verzinkt	100	15	54,5	30
25021500Al	Nirosta	100	15	54,5	30

15 kg
max. Belastung

Passende Nietunterlage 070599 RI-RIL

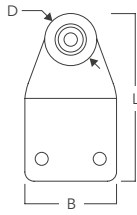

Doppelrollen

Artikelnr.	Artikelbeschreibung	VE	D	L	B
25021500NY	Nylon	100	15	54,5	30

Passende Nietunterlage 070599RI/RIL

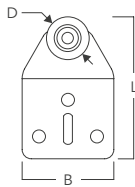

Doppelrollen mit geknickter Platte

Artikelnr.	Artikelbeschreibung	VE	D	L	B
25021502	Verzinkt	50	15	49	30

Passende Nietunterlage 070599RI/RIL

15 kg
max. Belastung

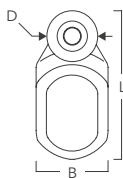

Doppelrollen mit Öse

Artikelnr.	Artikelbeschreibung	VE	D	L	B
25021505	Nylon mit verzinkten Rollen	50	15	43	21

10 kg
max. Belastung

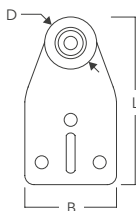

Doppelrollen

Artikelnr.	Artikelbeschreibung	VE	D	L	B
25031500	Verzinkt mit Nylonrollen	50	15	54,5	30

Passende Nietunterlage 070599RI/RIL

10 kg
max. Belastung



ROLLEN, LAUFSCHIENEN, ZUBEHÖR Ø 24

System

Diese Reihe beinhaltet Schienen und Zubehör, welche für die Montage von seitlich laufenden PVC-Schiebetüren gedacht sind. Das System ist für den Innen- und Außenbereich geeignet.

Technik

Das angebotene Zubehör eignet sich für zahlreiche Lösungen, wie beispielsweise vertikal drehbare Türen.

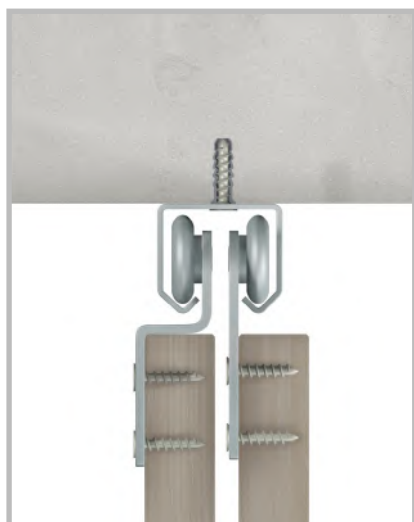



100 kg
max. Belastung

Laufschienen

Artikelnr.	Artikelbeschreibung	VE	B	H
25192405	Verzinkt	5	35	30
25192405Al	Nirosta	5	35	30
25192406AA	Aluminium eloxiert	5	35	30
25192406AB	Aluminium weiß	5	35	30

Erhältlich in 2, 3, 5 & 6m Länge



Rollenstopper

Artikelnr.	Artikelbeschreibung	VE	B	L
25210024	Verzinkt mit Kunststoff-Stopper	50	28	26

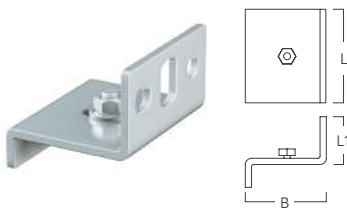

Wandbefestigungs-muffen

Artikelnr.	Artikelbeschreibung	VE	L	L1	B
25210124	Verzinkt	30	45	23	36



Deckenbefestigungs-muffen

Artikelnr.	Artikelbeschreibung	VE	L	B
25210224	Verzinkt	30	61	34

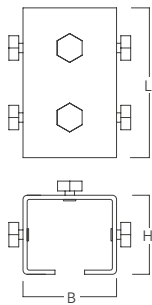

Verbindungsmuffen

Artikelnr.	Artikelbeschreibung	VE	L	H	B
25211024	Verzinkt	4	72	38	45

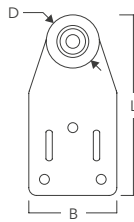

Einfachrollen

Artikelnr.	Artikelbeschreibung	VE	D	L	B
25012400	Verzinkt	500	24	80	40

25 kg
max. Belastung

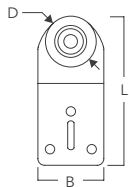

Einfachrollen mit geknickter Platte

Artikelnr.	Artikelbeschreibung	VE	D	L	B
25012403	Verzinkt	500	24	80	40

25 kg
max. Belastung

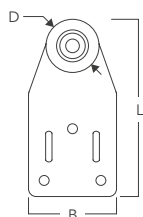

Doppelrollen mit großer Platte

Artikelnr.	Artikelbeschreibung	VE	D	L	B
25022400	Verzinkt	300	24	80,5	40
25022400Al	Nirosta	300	24	80,5	40

35 kg
max. Belastung

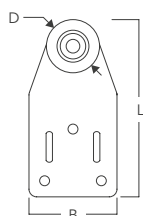

Doppelrollen mit Doppelplatte

Artikelnr.	Artikelbeschreibung	VE	D	L	B
25022401	Verzinkt	300	24	80,5	40

35 kg
max. Belastung

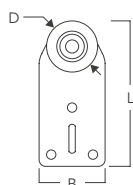

Doppelrollen mit kleiner Platte

Artikelnr.	Artikelbeschreibung	VE	D	L	B
25022402	Verzinkt	400	24	66	30

35 kg
max. Belastung

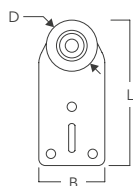

Doppelrollen mit kleiner Platte

Artikelnr.	Artikelbeschreibung	VE	D	L	B
25022402NY	Nylon	400	24	66	30

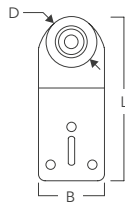

Doppelrollen mit geknickter Platte

Artikelnr.	Artikelbeschreibung	VE	D	L	B
25022403	Verzinkt	30	24	74	30

35 kg
max. Belastung

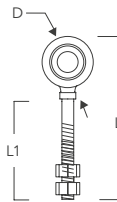

Doppelrollen fixiert

Artikelnr.	Artikelbeschreibung	VE	D	L	L1
25022404F	Verzinkt	20	24	76	46

35 kg
max. Belastung

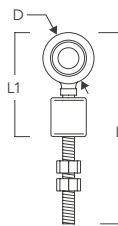

Doppelrollen 360° drehbar

Artikelnr.	Artikelbeschreibung	VE	D	L	L1
25022404	Verzinkt	20	24	92	50

35 kg
max. Belastung

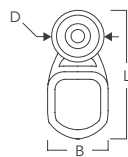

Doppelrollen mit Öse

Artikelnr.	Artikelbeschreibung	VE	D	L	B
25022405	Nylon schwarz	50	24	56	20

25 kg
max. Belastung

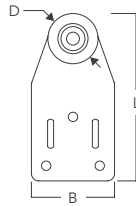

Doppelrollen mit Nylonrollen

Artikelnr.	Artikelbeschreibung	VE	D	L	B
25032400	Verzinkt mit Nylonrollen	300	24	80,5	40

35 kg
max. Belastung

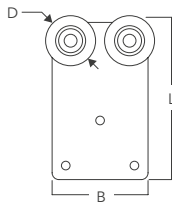

Vierfachrollen mit gerader Platte

Artikelnr.	Artikelbeschreibung	VE	D	L	B
25042400	Verzinkt mit 3 Löchern *	150	24	86	46
25042401	Verzinkt mit 5 Löchern **	150	24	86	46

45 kg
max. Belastung

* Nietunterlage 25100200/230

** Gegenplatte 25100401

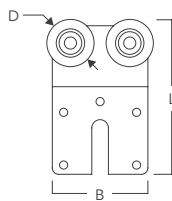

Vierfachrollen mit geknickter Platte

Artikelnr.	Artikelbeschreibung	VE	D	L	B
25042402	Verzinkt	150	24	76	46

45 kg
max. Belastung

Gegenplatte 25100401

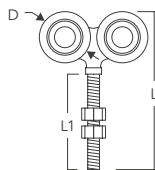

Vierfachrollen fixiert

Artikelnr.	Artikelbeschreibung	VE	D	L	L1
25042404F	Verzinkt	15	24	74	46

30 kg
max. Belastung

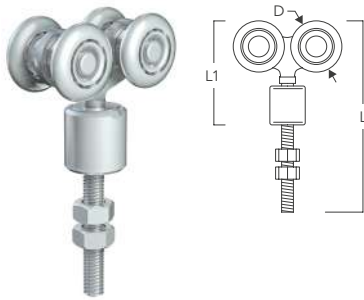

40 kg
max. Belastung

Vierfachrollen 360° Drehbar

Artikelnr.	Artikelbeschreibung	VE	D	L	L1
25042404	Verzinkt	15	24	92	50

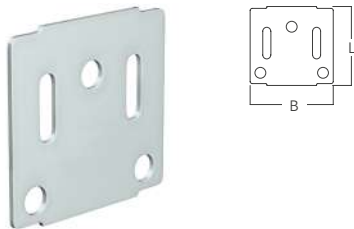

Gegenplatten für Rollen

Artikelnr.	Artikelbeschreibung	VE	L	B
25100200	Verzinkt	300	35	40

Gegenplatte für Rolle - Art. 25022400

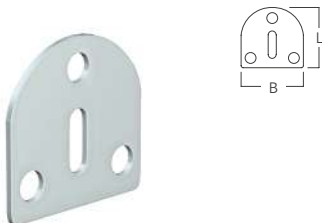

Gegenplatten für Rollen

Artikelnr.	Artikelbeschreibung	VE	L	B
25100202	Verzinkt	400	30	30

Gegenplatte für Rolle - Art. 25022402



Nietunterlage mit Nieten für Rollen

Artikelnr.	Artikelbeschreibung	VE	L	B
25100210	Nylon ohne Nieten	300	35	40
25100220	Nylon mit Nieten verzinkt 5x8 (09050508)	300	35	40
25100230	Nylon mit Nieten Aluminium 5x10 (09051510)	300	35	40

Nietunterlage für Rolle - Art. 25022400



Gegenplatten für Rollen

Artikelnr.	Artikelbeschreibung	VE	L	B
25100212	Nylon ohne Nieten	400	30	30
25100240	Nylon mit Nieten 5x10 (09051510)	400	30	30



Nietunterlage für Doppelrollen mit großer Platte

Artikelnr.	Artikelbeschreibung	VE	L	B
25100211	Nylon ohne Nieten	300	33	39
25100250	Nylon mit Nieten Aluminium 5x10 (09051510)	300	33	39

Nietunterlage für Rolle - Art. 25022400

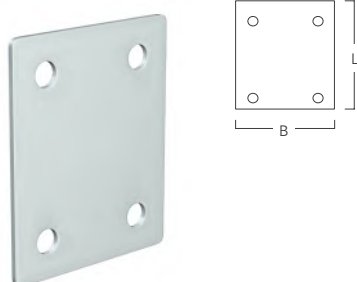

Gegenplatten für Rollen

Artikelnr.	Artikelbeschreibung	VE	L	B
25100401	Verzinkt	200	38	43

Gegenplatte für Rolle - Art. 25042401 und 25042402

ROLLEN, LAUFSCHIENEN, ZUBEHÖR Ø 38

System

Dieses System wurde für industrielle Anwendungen konzipiert und eignet sich besonders für die Gestaltung von Treibhäusern, Ställen, Scheunen oder Pavillons.

Technik

Mit hochwertigen Stahlschienen für Schiebelemente und dem umfangreichen Zubehör lassen sich auch ganz individuelle Lösungen realisieren.

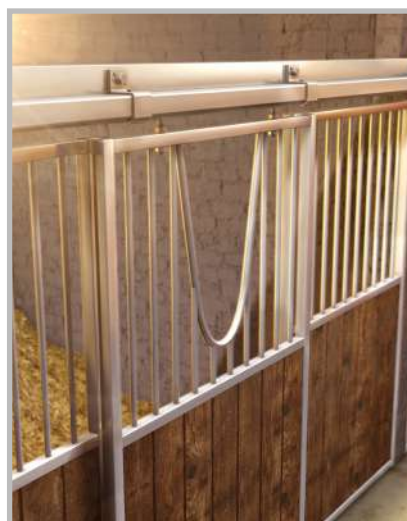

Ø 38

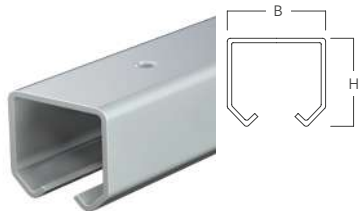

350 kg
max. Belastung

Laufschienen

Artikelnr.	Artikelbeschreibung	VE	B	H
25193805	Verzinkt	4	48	48

Erhältlich in 2, 3, 5 & 6m Länge

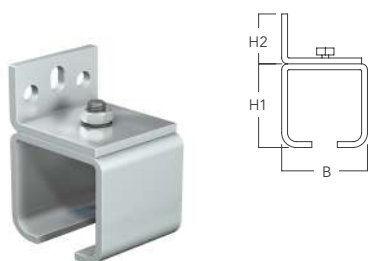

Wandbefestigungs-muffen

Artikelnr.	Artikelbeschreibung	VE	B	H1	H2
25210138	Verzinkt	4	58,5	57	34

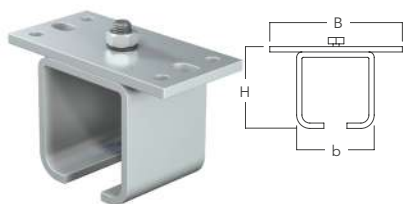

Deckenbefestigungs-muffen

Artikelnr.	Artikelbeschreibung	VE	b	B	H
25210238	Verzinkt	4	58,5	100	61

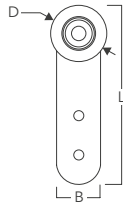

Doppelrollen

Artikelnr.	Artikelbeschreibung	VE	D	L	B
25023802	Verzinkt	25	38	122	30

160 kg
max. Belastung

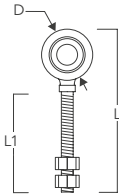

Doppelrollen fixiert

Artikelnr.	Artikelbeschreibung	VE	D	L	L1
25023804F	Verzinkt	12	38	115	60

160 kg
max. Belastung

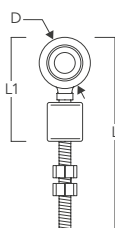

Doppelrollen 360° Drehbar

Artikelnr.	Artikelbeschreibung	VE	D	L	L1
25023804	Verzinkt	12	38	147	69

160 kg
max. Belastung

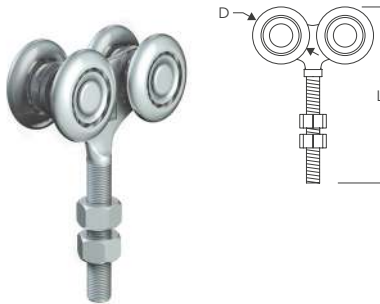

Vierfachrollen fixiert

Artikelnr.	Artikelbeschreibung	VE	D	L
25043804F	Verzinkt	12	38	115

200 kg
max. Belastung

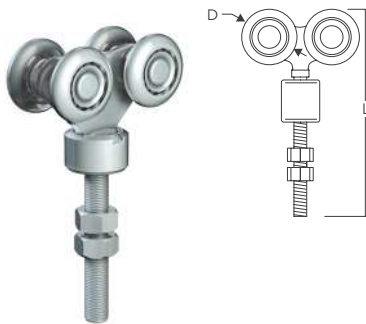

Vierfachrollen 360° drehbar

Artikelnr.	Artikelbeschreibung	VE	D	L
25043804	Verzinkt	12	38	127

200 kg
max. Belastung



Vierfachrollen mit Schlitz

Artikelnr.	Artikelbeschreibung	VE	D	L	B
25043800	Verzinkt	30	38	63	100

210 kg
max. Belastung

ROLLEN, LAUFSCHIENEN, ZUBEHÖR Ø 44

System

Dieses System eignet sich für Anwendungen in der Industrie, wie beispielsweise große Abdeckungen.

Technik

Robuste Schienen mit verstärktem Stahlschieber für die Realisierung von großen Projekten.



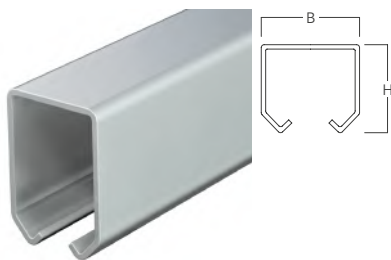

450 kg
max. Belastung

Laufschiene

Artikelnr.	Artikelbeschreibung	VE	B	H
25194405	Verzinkt	2	42	54

Erhältlich in 2, 3, 5 & 6m Länge

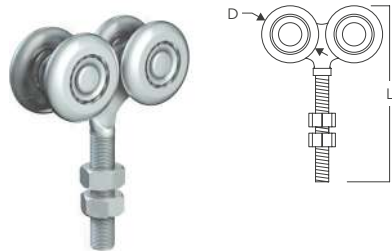

220 kg
max. Belastung

Vierfachrollen fixiert

Artikelnr.	Artikelbeschreibung	VE	D	L	L1
25044404F	Verzinkt	12	38	115	60

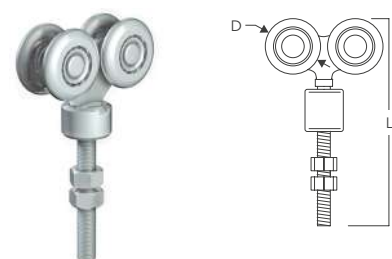

220 kg
max. Belastung

Vierfachrollen 360° drehbar

Artikelnr.	Artikelbeschreibung	VE	D	L	L1
25044404	Verzinkt	12	38	155	72

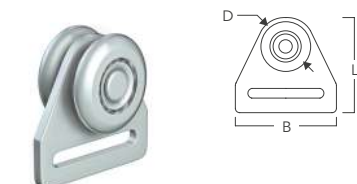

160 kg
max. Belastung

Doppelrollen mit Schlitz

Artikelnr.	Artikelbeschreibung	VE	D	L	B
25024401	Verzinkt	20	44	65	70

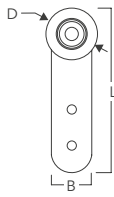

Doppelrollen

Artikelnr.	Artikelbeschreibung	VE	D	L	B
25024402	Verzinkt	20	44	125	30

160 kg
max. Belastung

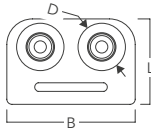

Vierfachrollen mit Schlitz

Artikelnr.	Artikelbeschreibung	VE	D	L	B
25044400	Verzinkt	30	44	65	100

210 kg
max. Belastung

Einfassband -
IRISUN®

Artikelnr.	Artikelbeschreibung	VE	B
30013___NA	100% Spinnzüsengefärbtes Acrylgarn mit Teflonausrüstung	150m	25mm

Farbnr./Markisenstoffnr.	Farbnr./Markisenstoffnr.	Farbnr./Markisenstoffnr.
 101/G604	 409	 606
 102/G687	 502	 702/G070
 201/Z661	 506	 703/G316
 301/G050	 509/G252	 704/Z645
 302/G180	 510/Z650	 708/G822
 355/G142	 575	 707/G038
 401/G211	 578	 706/G596
 402/G209	 601/G599	 801/Z647
 404/G101	 603	 802/G102
 407/G221	 605/G245	 901/G170
 408/R035		

**Einfassband -Ferrari®
Stamoid Edge**

Artikelnummer	Artikelbeschreibung	VE	B
6440 - _____	Kantenschutz für Persenningstoff	50m	20mm
6441 - _____	Kantenschutz für Persenningstoff	50m	25mm



0020001/
Schwarz

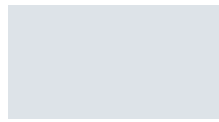

0010001/
Grau

3090001/
Schnee



8970001/
Beige



0810001/
Elfenbein

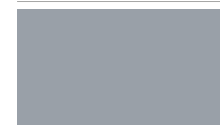

2180001/
Wolkengrau

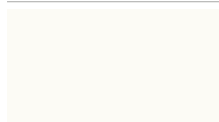

2440001/
Weiß



2350001/
Navy

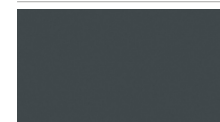

1660001/
Anthrazit

Einfassband -Marine

Artikelnummer	Artikelbeschreibung	VE	B
3379____0230	100% Spinndüsengefärbtes Acrylgarn mit Teflonausrüstung	150	23mm

032 / Schwarz



011 / Stone



049 / Charcoal

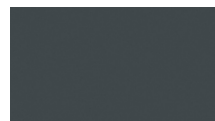

050 / Beige



020 / Weiß

057 / Dunkelblau



031 / Marineblau



30 Bänder - PVC-Einlage - Beschwerungsänder



PVC-Hohleinlagen, weich

Artikelnr.	Artikelbeschreibung	VE	D	g/m
302004IM	PVC schwarz	500m	4	15
302005IM	PVC schwarz	500m	5	25
302006IM	PVC schwarz	350m	6	35
302007IM	PVC schwarz	250m	7	42
302008IM	PVC schwarz	200m	8	55



PVC-Hohleinlagen, hart

Artikelnr.	Artikelbeschreibung	VE	D	g/m
302504IRML	PVC schwarz	500m	4	15
302505IRML	PVC schwarz	300m	5	23
302506IRML	PVC schwarz	300m	6	32
302507IRML	PVC schwarz	300m	7	43
302508IRML	PVC schwarz	200m	8	56



PVC-Einlagen, voll

Artikelnr.	Artikelbeschreibung	VE	D	g/m
303004TP	PVC schwarz	750m	4	20
303005TP	PVC schwarz	500m	5	29
303006TP	PVC schwarz	300m	6	42
303007TP	PVC schwarz	250m	7	57
303008TP	PVC schwarz	200m	8	75
303010TP	PVC schwarz	100m	10	118
303011TP	PVC schwarz	100m	11	142
303012TP	PVC schwarz	100m	12	170

Andere Profilarten auf Anfrage



Bleileine geflochten

Artikelnr.	Artikelbeschreibung	VE	ME	g/m
30BL0000001	lose im Karton, weiß	2000	m	14
30BL0000002	lose im Karton, weiß	1500	m	22
30BL0000003	lose im Karton, weiß	1500	m	25
30BL0000004	lose im Karton, weiß	1000	m	30
30BL0000005	lose im Karton, weiß	1000	m	35
30BL0000006	lose im Karton, weiß	500	m	50
30BL0000007	lose im Karton, weiß	500	m	70
30BL0000008	lose im Karton, weiß	250	m	85
30BL0000009	lose im Karton, weiß	300	m	100
30BL0000010	lose im Karton, weiß	250	m	150
30BL0000011	lose im Karton, weiß	200	m	200
30BL0000012	lose im Karton, weiß	50	m	400
30BL0000013	auf Spule, weiß	50	m	14
30BL0000014	auf Spule, weiß	50	m	22
30BL0000015	auf Spule, weiß	50	m	25
30BL0000016	auf Spule, weiß	50	m	30
30BL0000017	auf Spule, weiß	50	m	35
30BL0000018	auf Spule, weiß	50	m	50
30BL0000019	auf Spule, weiß	50	m	70
30BL0000020	auf Spule, weiß	50	m	85
30BL0000021	auf Spule, weiß	50	m	100
30BL0000022	auf Spule, weiß	25	m	150
30BL0000023	auf Spule, weiß	25	m	200



Bleistreifen lackiert

Artikelnr.	Artikelbeschreibung	VE	L	g
30BL0000114	Weiß	10	1,40m	240
30BL0000115	Weiß	10	1,15m	200



Bleistäbchen lackiert

Artikelnr.	Artikelbeschreibung	VE	g
30BL0000116	Weiß	100	13
30BL0000117	Weiß	100	25
30BL0000118	Weiß	100	50



Öko-Bleileine geflochten

Artikelnr.	Artikelbeschreibung	VE	ME	g/m
30BL0000024	lose im Karton, weiß	1750	m	14
30BL0000025	lose im Karton, weiß	1250	m	22
30BL0000026	lose im Karton, weiß	1250	m	25
30BL0000027	lose im Karton, weiß	1000	m	30
30BL0000028	lose im Karton, weiß	1000	m	35
30BL0000029	lose im Karton, weiß	500	m	50
30BL0000030	lose im Karton, weiß	500	m	70
30BL0000031	lose im Karton, weiß	250	m	85
30BL0000032	lose im Karton, weiß	250	m	100
30BL0000033	lose im Karton, weiß	200	m	150
30BL0000034	lose im Karton, weiß	150	m	200
30BL0000035	auf Spule, weiß	50	m	14
30BL0000036	auf Spule, weiß	50	m	22
30BL0000037	auf Spule, weiß	50	m	25
30BL0000038	auf Spule, weiß	50	m	30
30BL0000039	auf Spule, weiß	50	m	35
30BL0000040	auf Spule, weiß	50	m	50
30BL0000041	auf Spule, weiß	50	m	70
30BL0000042	auf Spule, weiß	50	m	85
30BL0000043	auf Spule, weiß	50	m	100
30BL0000044	auf Spule, weiß	25	m	150
30BL0000045	auf Spule, weiß	25	m	200



Soft-Öko-Bleileine geflochten

Artikelnr.	Artikelbeschreibung	VE	ME	g/m
30BL0000046	lose im Karton, weiß (weich)	1750	m	14
30BL0000047	lose im Karton, weiß (weich)	1250	m	22
30BL0000048	lose im Karton, weiß (weich)	1250	m	25
30BL0000049	lose im Karton, weiß (weich)	1000	m	30
30BL0000050	auf Spule, weiß (weich)	50	m	14
30BL0000051	auf Spule, weiß (weich)	50	m	22
30BL0000052	auf Spule, weiß (weich)	50	m	25
30BL0000053	auf Spule, weiß (weich)	50	m	30



Zink-Drahtband geflochten

Artikelnr.	Artikelbeschreibung	VE	ME	g/m
30BL0000095	lose im Karton, weiß	1000	m	14
30BL0000096	lose im Karton, weiß	1000	m	22
30BL0000097	lose im Karton, weiß	500	m	40
30BL0000098	lose im Karton, weiß	300	m	80
30BL0000099	auf Spule, weiß	50	m	14
30BL0000100	auf Spule, weiß	100	m	14
30BL0000101	auf Spule, weiß	200	m	14
30BL0000102	auf Spule, weiß	50	m	22
30BL0000103	auf Spule, weiß	100	m	22
30BL0000104	auf Spule, weiß	50	m	40
30BL0000105	auf Spule, weiß	50	m	80



Edelstahl-Schrotschnur geflochten

Artikelnr.	Artikelbeschreibung	VE	ME	g/m
30BL0000106	lose im Karton, weiß	500	m	35
30BL0000107	lose im Karton, weiß	500	m	50
30BL0000108	lose im Karton, weiß	300	m	100
30BL0000109	auf Spule, weiß	50	m	35
30BL0000110	auf Spule, weiß	50	m	50
30BL0000111	auf Spule, weiß	25	m	100



Edelstahl-Drahtband geflochten

Artikelnr.	Artikelbeschreibung	VE	ME	g/m
30BL0000112	lose im Karton, weiß	1000	m	14



Soft-Edelstahl-Drahtband gewirkt

Artikelnr.	Artikelbeschreibung	VE	ME	g/m
30BL0000113	lose im Karton, weiß	500	m	14

**PVC PROFILE
ALUKEDERSCHIENEN
ZELTKEDER**

32

32

32 PVC-Profile - Zeltkeder - Alu-Kederschienen



Profile 346 mit Fahne für Campingzelte

Artikelnr.	Artikelbeschreibung	VE	g/m	d	L
32010346	PVC weiß	100m	100	7	19
32010346G	PVC grau	100m	100	7	22

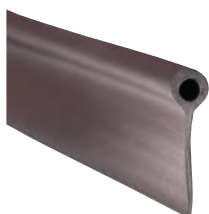

Profile 351 mit Fahne für Campingzelte

Artikelnr.	Artikelbeschreibung	VE	g/m	d	L
32010351	PVC schwarz	250m	26	5,4	14,7

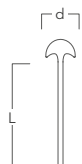

Profile 434 mit Fahne

Artikelnr.	Artikelbeschreibung	VE	g/m	d	L
32010434	PVC weiß	250m	34	4,5	14



Profile 463 mit Fahne

Artikelnr.	Artikelbeschreibung	VE	g/m	d	L
32010463	PVC weiß	125m	75	6	24

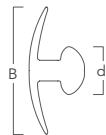

Profile 838 für Pergola

Artikelnr.	Artikelbeschreibung	VE	d	B
32010838	PVC weiß	100m	8	22

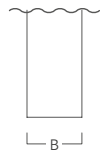

Profile zum Aufspannen von Werbebannern

Artikelnr.	Artikelbeschreibung	VE	d	B
32010837A	PVC transparent	250m	3,2	14,7

32 PVC-Profile - Zeltkeder - Alu-Kederschienen



Einseitig beschichtet weiß

Typ "schwere Variante"
Poly KD Mono 12/12 weiß

Für Keder von Ø 10 mm
bis Ø 13,5 mm



Einseitig beschichtet weiß

Typ "Leicht Variante"
Poly KS 7420 weiß

Für Keder von Ø 4 mm
bis Ø 8,5 mm



Einseitig beschichtet weiß

Typ "schwere Variante"
2200 Dtex

Für Keder von Ø 10 mm
bis Ø 13,5 mm

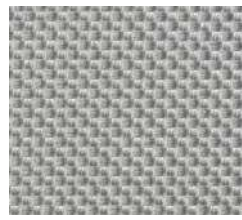

Einseitig beschichtet grau

Typ "schwere Variante"
709 Simple face schwarz
8451

Für Keder von Ø 10 mm bis
Ø 13,5 mm

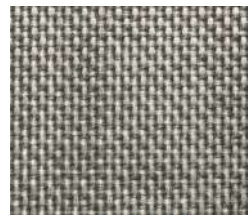

Einseitig beschichtet grau

Typ "Leicht Variante"
Poly KS 7420 grau 794

Für Keder von Ø 4 mm
bis Ø 8,5 mm

Keder mit beidseitiger PVC-Beschichtung auf Anfrage

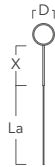
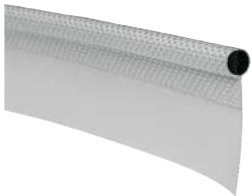

Zeltkeder mit einer Fahne

Artikelnr.	Artikelbeschreibung	VE	D	La	X
32201055	PVC weiß	100m	5,5	20	10
32201065	PVC weiß	100m	6,5	20	10
32201075	PVC weiß	100m	7,5	20	10
32201085	PVC weiß	100m	8,5	25	10
32201100	PVC weiß	100m	10,0	25	10
32201115	PVC weiß	100m	11,5	38	10
32201135	PVC weiß	100m	13,5	30	10
32201075G	PVC grau	100m	7,5	20	10

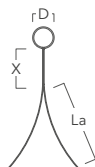

Zeltkeder mit Doppelfahne

Artikelnr.	Artikelbeschreibung	VE	D	La	X
32222055	PVC weiß	100m	5,5	20	10
32222065	PVC weiß	100m	6,5	20	10
32222075	PVC weiß	100m	7,5	20	10
32222085	PVC weiß	100m	8,5	25	10
32222075G	PVC grau	100m	7,5	20	10



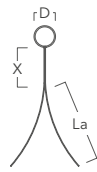
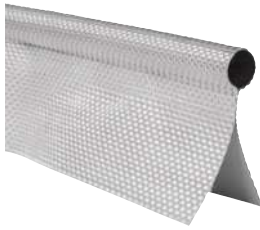

Zeltkeder mit Doppelfahne

Artikelnr.	Artikelbeschreibung	VE	D	La	X
32222100	PVC weiß	100m	10,0	25	10
32222115	PVC weiß	100m	11,5	38	10
32222135	PVC weiß	100m	13,5	35	10

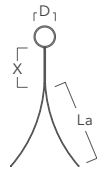

Zeltkeder mit Doppelfahne 2200 DTEX

Artikelnr.	Artikelbeschreibung	VE	D	La	X
322220752	PVC weiß	150m	7,5	20	10
322220852	PVC weiß	150m	8,5	25	10
322221152	PVC weiß	150m	11,5	35	10
322221352	PVC weiß	150m	13,5	35	10

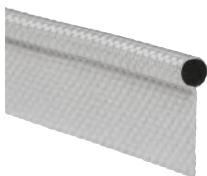

Zum Nähen

Zeltkeder verschweißte Doppelfahne

Artikelnr.	Artikelbeschreibung	VE	D	X
32232075	PVC weiß	100m	7,5	20
32232085	PVC weiß	100m	8,5	20

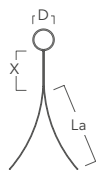

Zeltkeder Opak innen schwarz

Artikelnr.	Artikelbeschreibung	VE	D	La	X
32254115	PVC, Doppelfahne	100m	11,5	38	10
32254116	PVC, eine Fahne	100m	11,5	38	10
32254135	PVC, Doppelfahne	100m	13,5	35	10
32254136	PVC, eine Fahne	100m	13,5	35	10

Andere Größen auf Anfrage

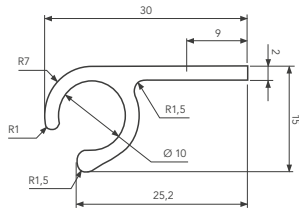

Aluminium-kederschienen

Artikelnr.	Artikelbeschreibung	VE	d
32300960	Eloxiert für Keder 7,5/8,5	10	10
32300960G	Blank für Keder 7,5 /8,5	10	10

Verfügbar lackiert:
 Weiß Ral 9010 - 32300960B
 Elfenbein Ral 1013 - 32300960A
 Braun Ral 8017 - 32300960M
 Schwarz Ral 9005 - 32300960N

Erhältlich in 2, 3 & 6m Länge

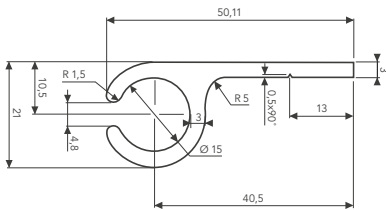
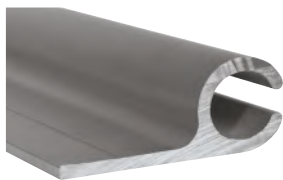

Aluminium-Kederschienen

Artikelnr.	Artikelbeschreibung	VE	d
32301960	Eloxiert für Keder 11,5/13,5	4	15

Erhältlich in 2, 3 & 6m Länge

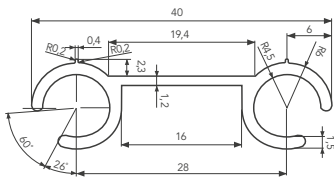

Aluminium-Doppelkederschiene

Artikelnr.	Artikelbeschreibung	VE	d
32302960	Blank für Keder 7,5/8,5	10	9

Erhältlich in 2, 3 & 6m Länge

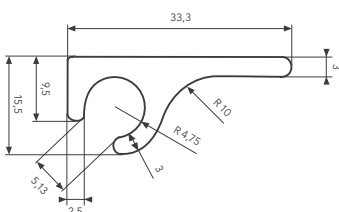
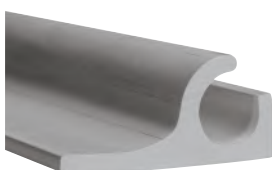

PVC - Kederschienen

Artikelnr.	Artikelbeschreibung	VE	d
32303960	PVC für 7,5/8,5 Keder	12	10

Erhältlich in 2, 3 & 6m Länge

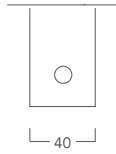
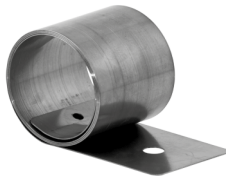

Rollfedern

Artikelnr.	Artikelbeschreibung	VE	L(m)
32400500	Nirosta	2	0,50*
32400600	Nirosta	2	0,60*
32401000	Nirosta	2	1,00*
32401100	Nirosta	2	1,10*
32401300	Nirosta	2	1,30*
32401500	Nirosta	2	1,50*
32402000	Nirosta	2	2,00*
32402300	Nirosta	2	2,30*

* Toleranz +/- 10%



Montageschiene für Rollfedern

32402520	Verzinkt	1	2,00
----------	----------	---	------



Montagezange für Rollfedern

32403000	Zange mit Holzgriff	1	
----------	---------------------	---	--

Profil Cargo 78450040P - 100m

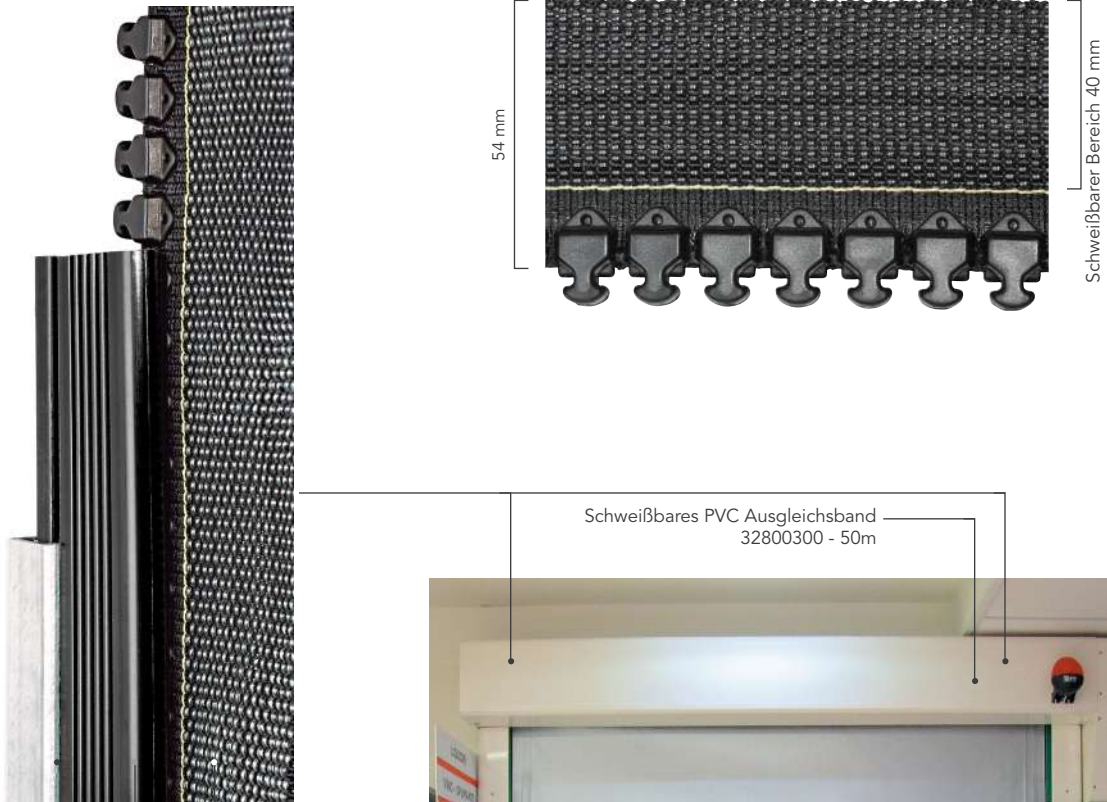

54 mm

Schweißbarer Bereich 40 mm

Schweißbares PVC Ausgleichsband
32800300 - 50m

Reißverschluss
Cargo Plus
78450040P - 100m

Profil Poly
32800150N** - 5m
32800160N** - 6m
32800130FR* - 3m
32800140FR* - 4m

Profil X6
32800205 - 5m
32800206 - 6m



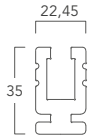

Profil Poly schwarz

Artikelnr.	Artikelbeschreibung	VE	ME
	Poly extrudiert *		
	Extrudiertes Kunststoffprofil, weichere Variante,		
32800150N	Profil Poly schwarz	1	5m
32800160N	Profil Poly schwarz	1	6m
	Poly gefräst *		
	Gefrästes Kunststoffprofil, kurze und harte Variante		
32800130FR	Profil Poly schwarz	1	3m
32800140FR	Profil Poly schwarz	1	4m

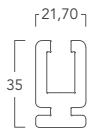

* Andere Längen auf Anfrage

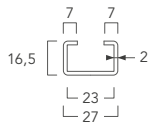

Profil X6 für Poly-Profil

Artikelnr.	Artikelbeschreibung	VE	ME
32800205	Verzinkt	1 Stück	5m
32800206	Verzinkt	1 Stück	6m



Schweißbares Ausgleichband

Artikelnr.	Artikelbeschreibung	VE
32800300	PVC transparent	50m

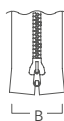

Reißverschluss Cargo Plus

Artikelnr.	Artikelbeschreibung	B	VE
78450040P	Polyester mit PVC, schwarz, schweißbar	54	100m

RATSCHEN- ZURRGURTSYSTEME

40

40

40 Ratschen - Zurrgurtsysteme

Zusammensetzung der Etikette

Zurrkraft	LC daN	Teil B
Normale Handkraft	S _{HF} 50 daN/S _{TF} daN	
Werkstoff des Gurtbandes		
Länge (L _G , L _{GF} o L _{GL})	L	
Name oder Symbol des Herstellers	"Nicht zum heben!"	
Rückverfolgbarkeits-Artikelnr. des Herstellers		Teil A
Herstellungsjahr		
Europäische Norm	EN 12195-2	
Zurrkraft	LC daN	
Werkstoff des Gurtbandes		
Lieferant		
Rückverfolgbarkeits-Artikelnr. des Herstellers		
Herstellungsjahr		
Europäische Norm	EN 12195-2	



EN 12195-2

2-Teilig, Ratschen mit doppeltem Drahhaken

Artikelnr.	Artikelbeschreibung	VE	L	B	KG
40010055	Polyester, blau	10	9m	50	5.000
40010057	Polyester, orange	10	9m	50	5.000
40010060	Polyester, blau	10	9m	50	7.500
40010064	Polyester, orange	10	9m	50	7.500

Auf Anfrage: Band C/R 6.000 KG

Auf Anfrage: individuell angepasste Haken und Lastgurte

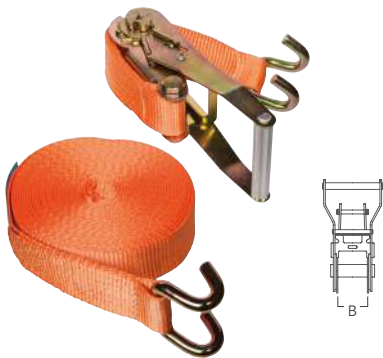

EN 12195-2

2-Teilig, Ratschen mit 2-Strang Klauenhaken

Artikelnr.	Artikelbeschreibung	VE	L	B	KG
40010155	Polyester, blau	10	9m	50	5.000
40010157	Polyester, orange	10	9m	50	5.000
40010160	Polyester, blau	10	9m	50	7.500
40010164	Polyester, orange	10	9m	50	7.500

Auf Anfrage: Band C/R 6.000 KG
Auf Anfrage: individuell angepasste Haken und Lastgurte

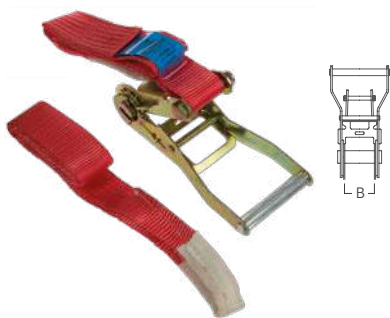

EN 12195-2

2-Teilig, Ratschen mit verstärktem Schlaufenband

Artikelnr.	Artikelbeschreibung	VE	L	B	KG
40016041	Polyester, rot	10	5m	50	5.000
40016051	Polyester, rot	10	6m	50	5.000
40016061	Polyester, rot	10	7m	50	5.000

Auf Anfrage: Band 7.500 KG
Auf Anfrage: andere Größen

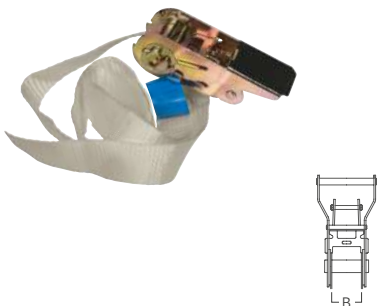

1-Teilig, Ratschen mit Gurt ohne Haken

Artikelnr.	Artikelbeschreibung	VE	L	B	KG
40010026	Polyester, weiß	10	1,5m	25	800

40010038	Polyester, weiß	10	1,5m	35	3.000
----------	-----------------	----	------	----	-------

40 Ratschen - Zurrgurtsysteme



Ratschen

Artikelnr.	Artikelbeschreibung	VE	B	KG
40032500	Verzinkt	10	25	800
40032500AI	Nirosta	10	25	800



40032501	Verzinkt	10	25	1.500
----------	----------	----	----	-------

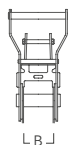

Ratschen

Artikelnr.	Artikelbeschreibung	VE	B	KG
40033500	Verzinkt mit Kunststoff Griff	10	35	3.000
40033501	Verzinkt*	10	35	2.000

40033501AI	Nirosta*	10	35	2.000
------------	----------	----	----	-------

*Ohne Transportsicherung



Ratschen

Artikelnr.	Artikelbeschreibung	VE	B	KG
40035000	Verzinkt	10	50	5.000
40035000AI	Nirosta	10	50	3.000
40035001	Verzinkt (ohne Transportsicherung)	10	50	2.000



40035003	Verzinkt, kurzer Hebel	10	50	5.000
----------	------------------------	----	----	-------

Langhebelratschen

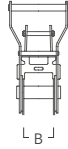

Artikelnr.	Artikelbeschreibung	VE	B	KG
40035004	Verzinkt	10	50	5.000



40035008	Verzinkt mit Kunststoff beschichtetem Griff	10	50	5.000
----------	---	----	----	-------

40037500	Verzinkt mit Kunststoff beschichtetem Griff	10	75	9.100
----------	---	----	----	-------



40035002	Verzinkt, Ratsche ohne Griff	10	50	5.000
----------	------------------------------	----	----	-------

40035002M	Verzinkt, Langhebelgriff für 40035002	1	50	5.000
-----------	---------------------------------------	---	----	-------

40 Ratschen - Zurrgurtsysteme



Drahthaken einfach

Artikelnr.	Artikelbeschreibung	VE	B	KG
40050036	Verzinkt	10	35	2.000
40050051	Verzinkt	10	50	5.000



Drahthaken doppelt

11mm Draht

Artikelnr.	Artikelbeschreibung	VE	B	KG
40050025	Verzinkt	10	25	1.500
40050026	Verzinkt mit schwarzem PVC ummantelt	10	25	1.500
40050035	Verzinkt	10	35	3.000
40050050	Verzinkt	10	50	5.000
40050075	Verzinkt	10	75	10.000



S-Haken einseitig geschlossen

8mm Draht

Artikelnr.	Artikelbeschreibung	VE	B	KG
40050025S	Verzinkt, PVC beschichtet	10	39	500



Drahthaken mit Sicherung

Artikelnr.	Artikelbeschreibung	VE	B	KG
40050053	Verzinkt	1	50	5.000



Flachhaken

Artikelnr.	Artikelbeschreibung	VE	B	KG
40050054	Verzinkt	1	50	2.700

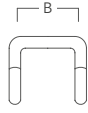

Klauenhaken

Artikelnr.	Artikelbeschreibung	VE	B	KG
40050135	Verzinkt	10	35	2.200
40050150	Verzinkt	10	50	5.000

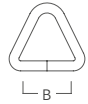

Dreieckshaken rund

Artikelnr.	Artikelbeschreibung	VE	D	B	KG
40050351	Verzinkt	10	8	50	5.000



Transporthaken

Artikelnr.	Artikelbeschreibung	VE	B	KG
40050650	Verzinkt	10	50	5.000



Karabinerhaken mit Sicherung

Artikelnr.	Artikelbeschreibung	VE	B	KG
40050670	Verzinkt	10	50	5.000

45 Spannsysteme

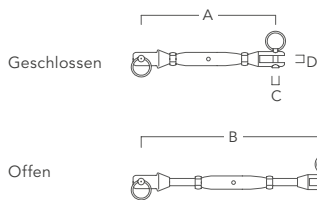

Wantenspanner mit zwei Gabeln

AISI 316

Artikelnr.	Artikelbe.	VE	Ø	A	B	C	D
450106AI	Nirosta	10	3	135	190	5	6
450108AI	Nirosta	10	4	160	220	7	8
450110AI	Nirosta	10	5	185	260	8	10
450112AI	Nirosta	10	6-7	250	365	10	12

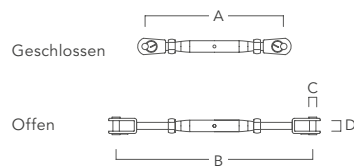

Wantenspanner mit zwei verschweißten Gabeln

AISI 316

Artikelnr.	Artikelbe.	VE	Ø	A	B	C	D
450506AI	Nirosta	10	3	135	200	6	11
450508AI	Nirosta	10	4	145	210	8	11
450510AI	Nirosta	10	5	180	250	10	13
450512AI	Nirosta	10	6-7	210	300	12	12

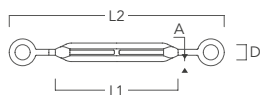

Spannschlösser mit zwei Ösen

AISI 316

Artikelnr.	Artikelbe.	VE	A	D	L1	L2
450806AI	Nirosta	10	6	10	90	140÷220
450808AI	Nirosta	10	8	14	120	180÷280
450810AI	Nirosta	10	10	16	150	230÷360
450812AI	Nirosta	10	12	18	200	280÷460

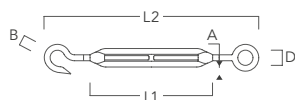

Spannschlösser mit Öse und Haken

AISI 316

Artikelnr.	Artikelbe.	VE	A	B	D	L1	L2
450906AI	Nirosta	10	6	10	10	90	140÷220
450908AI	Nirosta	10	8	11	14	120	180÷280
450910AI	Nirosta	10	10	12	16	150	230÷360
450912AI	Nirosta	10	12	14	18	200	280÷460

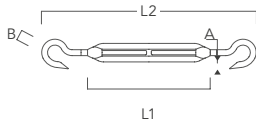

Spannschlösser mit zwei Haken

AISI 316

Artikelnr.	Artikelbe.	VE	A	B	L1	L2
451006Al	Nirosta	10	6	10	90	140÷220
451008Al	Nirosta	10	8	11	120	180÷280
451010Al	Nirosta	10	10	12	150	230÷360
451012Al	Nirosta	10	12	14	200	280÷460

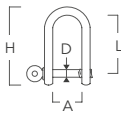

Schäkel gerade mit Schlüssel

AISI 316

Artikelnr.	Artikelbe.	VE	D	A	L	H
452106Al	Nirosta	10	6	14	26	37
452108Al	Nirosta	10	8	16	32	48
452110Al	Nirosta	10	10	20	45	64
452112Al	Nirosta	10	12	25	48	72

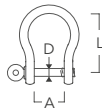

Schäkel geschwungen

AISI 316

Artikelnr.	Artikelbe.	VE	D	A	L
452206Al	Nirosta	10	6	14	24
452208Al	Nirosta	10	8	16	32
452210Al	Nirosta	10	10	20	40
452212Al	Nirosta	10	12	26	48

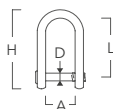

Schäkel gerade mit Innensechskantstift

AISI 316

Artikelnr.	Artikelbe.	VE	D	A	L	H
452306Al	Nirosta	10	6	14	26	37
452308Al	Nirosta	10	8	16	32	48
452310Al	Nirosta	10	10	20	45	64
452312Al	Nirosta	10	12	25	48	72

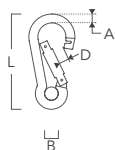

Karabinerhaken mit Ring

Artikelnr.	Artikelbeschreibung	VE	A	B	D	L
453104AI	Nirosta	10	4	4,5	6	40
453105AI	Nirosta	10	5	7	7	50
453106AI	Nirosta	10	6	8	8	60
453107AI	Nirosta	10	7	9	9	70
453108AI	Nirosta	10	8	10,5	11	80
453109AI	Nirosta	10	9	12	12	90
453110AI	Nirosta	10	10	14	13	100

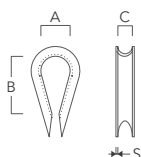

Kauschen

Artikelnr.	Artikelbeschreibung	VE	A	B	C	S
455005FE	Verzinkt	10	14	30	6	1
455006FE	Verzinkt	10	15	33	7	1
455008FE	Verzinkt	10	18	39	9	1,25
455010FE	Verzinkt	10	22	47,5	11	1,5
455012FE	Verzinkt	10	26	56,5	13	1,5

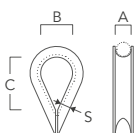

Kauschen

Artikelnr.	Artikelbeschreibung	VE	A	B	C	S
455205AI	Nirosta	10	5	14	20	1,2
455206AI	Nirosta	10	6	15	23	1,2
455208AI	Nirosta	10	8	18	29	1,5
455210AI	Nirosta	10	10	24	37	1,5
455212AI	Nirosta	10	12	29	50	1,5

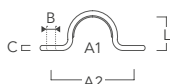

Rundstege

Artikelnr.	Artikelbeschreib.	VE	L	A2	A1	B	C
455310AI	Nirosta	10	10	30	11	4,2	1,5
455313AI	Nirosta	10	13	34	15	5,2	2
455317AI	Nirosta	10	17	40	20	5,2	3

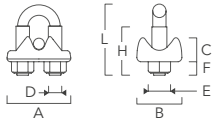

Krampenzwingen

Artikelnr.	Artikelbe.	VE	A	B	C	E	F	H	L	D
455404Al	Nirosta	10	22	14	8	7	3,5	12	22	4
455405Al	Nirosta	10	24	16	9	8	4	15	24	5
455406Al	Nirosta	10	30	18	11	10	5	18	33	6
455408Al	Nirosta	10	33	20	12	10	5	20	35	8
455410Al	Nirosta	10	37	22	14	13	6,5	22	43	10

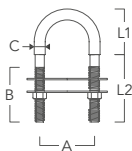
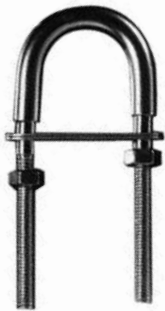

Krempen U-förmig

Artikelnr.	Artikelbe.	VE	Maße	A	B	C	L1	L2
455604Al	Nirosta	10	M4x62	30	30	6	25	37
455605Al	Nirosta	10	M5x78	35	40	7	30	48
455606Al	Nirosta	10	M6x90	35	45	8	35	55
455608Al	Nirosta	10	M8x100	35	52	10	38	62
455609Al	Nirosta	10	M8x120	45	62	10	47	73
455610Al	Nirosta	10	B0x130	50	60	12	55	75
455612Al	Nirosta	10	B2x150	60	65	14	65	85





7 (12+6+1)
Kreuzwiderstand
1570 N/mm²

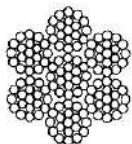

Stahlseile 133 Drähte

Artikelnr.	Artikelbeschreibung	VE	D
456003AZ	Antidrall Stahlseil verzinkt	100m	3
456004AZ	Antidrall Stahlseil verzinkt	100m	4
456005AZ	Antidrall Stahlseil verzinkt	100m	5
456006AZ	Antidrall Stahlseil verzinkt	100m	6
456008AZ	Antidrall Stahlseil verzinkt	100m	8
456010AZ	Antidrall Stahlseil verzinkt	100m	10
456002AI	Nirosta Stahlseil	100m	2
456003AI	Nirosta Stahlseil	100m	3
456004AI	Nirosta Stahlseil	100m	4
456005AI	Nirosta Stahlseil	100m	5
456006AI	Nirosta Stahlseil	100m	6
456008AI	Nirosta Stahlseil	100m	8
456010AI	Nirosta Stahlseil	100m	10



Bruchlastgrenze der an einem Drahtseil angebrachten Klemmen. AISI 316 Edelstahlkabel - 133 Litzen

STANDARD
≥90% der minimalen Kabelbruchkraft.

MINI
≥90% der minimalen Kabelbruchkraft.

SUPER MINI
≥80% der minimalen Kabelbruchkraft.

Achten Sie darauf, die Bruchlastschwelle nicht mit Nutzlastbegrenzung zu verwechseln.

Die Ergebnisse stammen aus Bruchtests mit 7x7 Kabeln nach DIN 3055 und 7x19 Kabeln nach DIN 3060.

Getestet unter statischen und nicht dynamischen Bedingungen.

Stahlkabel ø (mm)	ø der Außenlitzen (mm)	Gewicht pro m (Kg)	Bruchkraft min. (kN)
2,0	0,13	0,017	2,270
2,5	0,16	0,025	3,550
3,0	0,20	0,036	5,120
4,0	0,26	0,063	9,090
5,0	0,33	0,098	14,210
6,0	0,40	0,140	20,460
7,0	0,46	0,197	27,850
8,0	0,52	0,259	36,370
10,0	0,66	0,380	56,830
12,0	0,80	0,587	81,840

Spezialtauerwerkseil



Artikelnr.	Artikelbeschreibung	VE
1145714000	Nylon weiß	1 Stck Auf Anfrage

50 Schiebepanensysteme



Überbrettpunkt-spanner mit Drahhaken

Artikelnr.	Artikelbeschreibung	VE	L	KG
50031750	Nirosta	40	70,0	1.400



Überbrettpunkt-spanner mit Flachhaken

Artikelnr.	Artikelbeschreibung	VE	L	KG
50031751	Nirosta	40	70,0	1.400



Spanner mit Drahhaken

Artikelnr.	Artikelbeschreibung	VE	L	KG
50031752	Nirosta	40	70,0	1.400



Spanner mit Kippsicherheits-verschluss Flachhaken

Artikelnr.	Artikelbeschreibung	VE	L	KG
50031753	Nirosta	40	70,0	1.400



Reflexite, Bänder reflektierend

Artikelnr.	Artikelbeschreibung	VE
50085000	Weiß für feste Untergründe	50m
50085002	Gelb für feste Untergründe	50m
50085005	Rot für feste Untergründe	50m
50085030	Weiß für Planen Segmente	50m
50085032	Gelb für Planen Segmente	50m
50085035	Rot für Planen Segmente	50m



3M, Bänder reflektierend

Artikelnr.	Artikelbeschreibung	VE
50086000N	Weiß für feste Untergründe	50m
50086002N	Gelb für feste Untergründe	50m
50086005N	Rot für feste Untergründe	50m
50086020N	Weiß für Planen Segmente	50m
50086022N	Gelb für Planen Segmente	50m
50086025N	Rot für Planen Segmente	50m



PVC- Gurtband zum Schweißen

Artikelnr.	Artikelbeschreibung	VE	B	KG
50101800	Weiß	100m	48	1.300
50101804	Schwarz	100m	48	1.300
50101806	Grau	100m	48	1.300
50101810	Weiß	100m	48	2.400
50101811	Grau	100m	48	2.400
50101812	Schwarz	100m	48	2.400

50 Schiebeplanensysteme

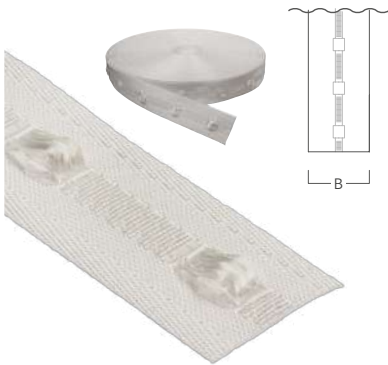

Schlaufenband zum Schweißen

Artikelnr.	Artikelbeschreibung	VE	B	KG
50105000	Schweißbare PVC beschichtet Rückseite, auf der Vorderseite Schlaufen in 7,5cm Abständen, weiß	100m	50	1.000
50107000	Schweißbare PVC beschichtet Rückseite, auf der Vorderseite Schlaufen in 7,5cm Abständen, weiß	100m	70	1.000

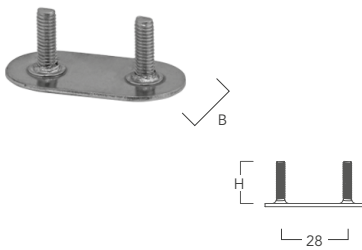

Gegenplatte mit Schrauben

Artikelnr.	Artikelbeschreibung	VE	B	H
50121759	Nirosta (inkl. zwei selbstsichernde Muttern M6)	100	27	20
50121760	Nirosta (inkl. zwei selbstsichernde Muttern M6)	100	27	12

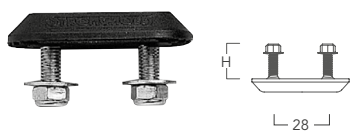

Gegenplatte mit Schrauben

Artikelnr.	Artikelbeschreibung	VE	B	H
50121761	Kunststoff schwarz, (inkl. zwei selbstsichernde Muttern M6 mit Scheiben)	10	25	16

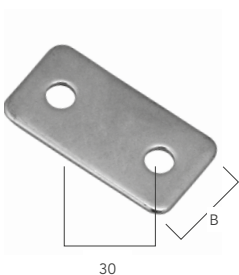

Gegenplatte ohne Schrauben

Artikelnr.	Artikelbeschreibung	VE	B	L
50121762	Nirosta	100	25	47

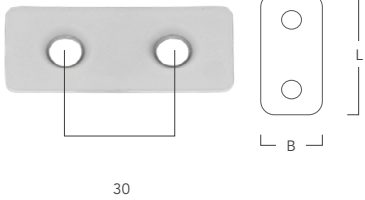

30

Nylonplatten für Rollen

Artikelnr.	Artikelbeschreibung	VE	B	S	L
50121765	Weiß, Lochdurchmesser 9mm	100	25	3	60

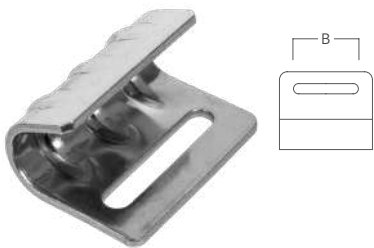

Flachhaken

Artikelnr.	Artikelbeschreibung	VE	B	S
50150010	Nirosta	100	50	3



Drahhaken

Artikelnr.	Artikelbeschreibung	VE	B	S
50150001	Verzinkt	100	50	10



Übertotpunkt-spanner

Artikelnr.	Artikelbeschreibung	VE
50151750*	Nirosta	100

*Geeignet für Gurtband 50mm

50 Schiebepanensysteme



Spanner mit Kippsicherheits-verschluss

Artikelnr.	Artikelbeschreibung	VE
50151752*	Nirosta	100

*Geeignet für Gurtband 50mm



Ersatzgurtbänder mit Drahhaken

Artikelnr.	Artikelbeschreibung	VE	L
50150701	Polyestergurtband mit Drahhaken verzinkt	100	70cm

Andere Größen auf Anfrage



Ersatzgurtbänder mit Flachhaken

Artikelnr.	Artikelbeschreibung	VE	L
50150710	Polyestergurtband schwarz mit Flachhaken Nirosta	10	70cm
50150711	Polyestergurtband schwarz mit Flachhaken verzinkt	10	70cm
50150715	Polyestergurtband grau mit Flachhaken verzinkt	10	70cm

Andere Größen auf Anfrage

PVC Schutzlippen

Artikelnr.	Artikelbeschreibung	VE
11070002315	Versus	15m
18652500112	Profil für Kederschiene Alu C – Alu Sq – Alu Star	28m
10990000328	Alu Star - Alu Schmal - Alu Miniliner	28m

100% Gummi

Art. 11070002315

Ø 6 mm

Dicke
4,5 mm

Höhe 148 mm stesa



Art. 18652500112

Ø 6 mm

Dicke
4,5 mm

Höhe 140 mm stesa

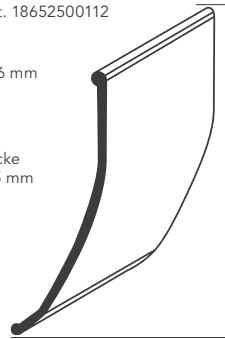

Art. 10990000328

Ø 6 mm

Dicke
4,5 mm

Höhe 150 mm stesa

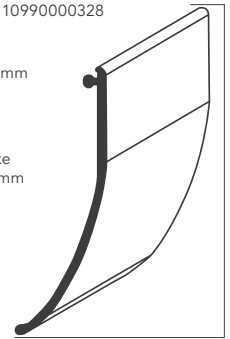

50 Schiebeplanensysteme



Stahlrollen Ø 24 mm SE

M6

Artikelnr.	Artikelbeschreibung	VE
10990000410	Für Sesam Dachspiegel mit Teflonring	10

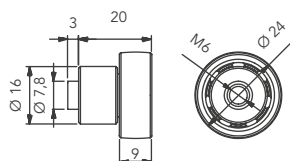

Stahlrolle Ø 24 mm ED

M6

Artikelnr.	Artikelbeschreibung	VE
11070000178	Nirosta	10

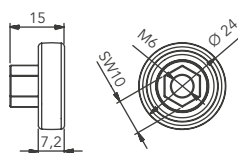

Stahlrollen Ø 24 mm ED

M8

Artikelnr.	Artikelbeschreibung	VE
11070000154	Nirosta	10

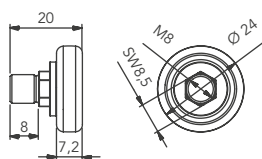

Horizontalspanner F30



Artikelnr.	Artikelbeschreibung	VE
17832500300	Verzinkter Vierkantstift $\varnothing 27$	2
17832510000	Schlüssel für Horizontalspanner F30	1

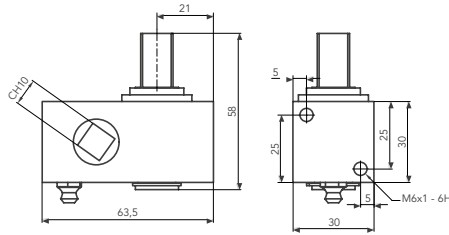

Horizontalspanner BP34

Artikelnr.	Artikelbeschreibung	VE
17832490340	Verzinkter Rundstift mit $\varnothing 35$	1
17832520000	Schlüssel für Horizontalspanner BP34	1

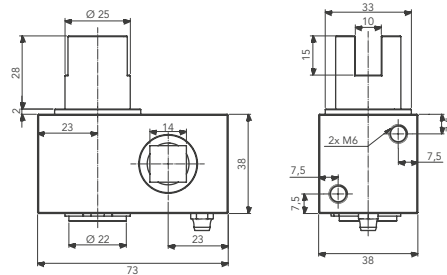

Horizontalspanner BP36

Artikelnr.	Artikelbeschreibung	VE
17832500350	Verzinkter Rundstift $\varnothing 35$	2

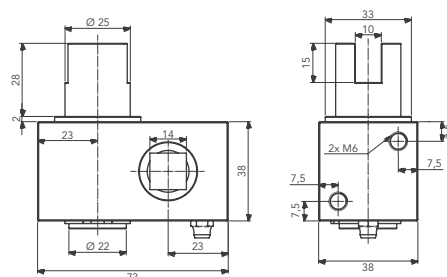

50 Schiebeplanensysteme



Schlüssel für Schiebeplan-systeme

Artikelnr.	Artikelbeschreibung	VE
17832520000	Für Schiebeplanensysteme F32 - BP34 - BP36	1



Horizontalspanner BP41

Artikelnr.	Artikelbeschreibung	VE
17832500401	Verzinkter Vierkantstift DX Ø 27 rechts	2
17832500400	Verzinkter Vierkantstift SX Ø 27 links	2



Horizontalspanner BP41

Artikelnr.	Artikelbeschreibung	VE
17832500501	Verzinkter Rundstift Ø 35 DX rechts	2
17832500500	Verzinkter Rundstift Ø 35 SX links	2



ALU SCHMAL Rolle Ø 22 mm Steg gekröpft VS

Artikelnr.	Artikelbeschreibung	VE	L	B
11090004001	Nirosta Rolle und Kugellager mit galvanisiertem Stahlsteg	50	54	105

Einsatz: Alu schmal 150VZ / schmal 180/Euro

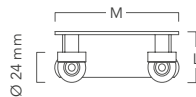

Rolle SC5 Eisenrolle gerillt Ø 38 mm

Artikelnr.	Artikelbeschreibung	VE	L	B
18722500150	Verzinkt	50	128	30

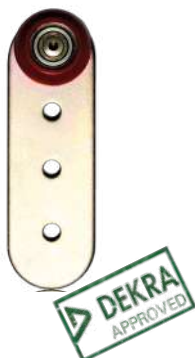
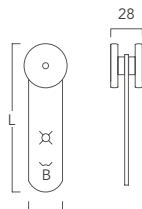

Nylonrolle Ø 35 mm VS

Artikelnr.	Artikelbeschreibung	VE	L	B
1109000300	Verzinkt, kegelförmig mit roter Nylonrolle	50	129	40

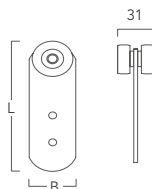

50 Schiebepanensysteme



Nylonrolle Ø 35 mm mit Schlitz

Artikelnr.	Artikelbeschreibung	VE	L	B
11090160000	Verzinkt, kegelförmig rot mit Nylonrolle	50	60	65

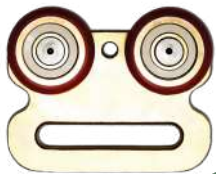
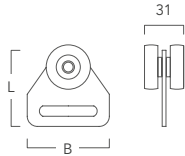

Nylonrolle Ø 32 mm mit Schlitz

Artikelnr.	Artikelbeschreibung	VE	L	B
EDSPRT0028R	Verzinkt mit Nylonrolle	50	60	75

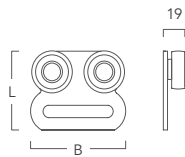

Nylonrolle Ø 32 mm Trike VS mit Schlitz

Artikelnr.	Artikelbeschreibung	VE	L	B
11090140000	Verzinkt mit Nylonrolle	25	58	75

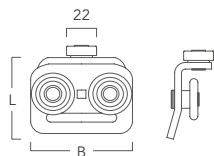

Doppelrolle Nylon Ø 31 mm gekröpft mit Kugellager

Artikelnr.	Artikelbeschreibung	VE	L	B
11090170000	Verzinkt mit Nylonrolle	50	62	65

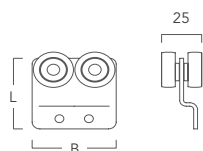



Rundprofil, Adapter

Artikelnr.	Artikelbeschreibung	VE	L
18122700000	Rundprofil Aluminium Ø 27 mm	2	3,0m
18132500000	Rundprofil Aluminium Ø 27 mm	2	3,3m



18092000110	Adapter oben verzinkt Ø 27 mm	2	
-------------	-------------------------------	---	--



18092000111	Adapter unten verzinkt Ø 27 mm	2	
-------------	--------------------------------	---	--



18092000120	Adapter unten Nirosta Ø 27 mm	2	
-------------	-------------------------------	---	--



18122500000	Rundprofil Aluminium Ø 35 mm	2	3,0m
-------------	------------------------------	---	------

18142500000	Rundprofil Aluminium Ø 35 mm	2	3,3m
-------------	------------------------------	---	------



18093371101	Adapter oben verzinkt Ø 35 mm	2	
-------------	-------------------------------	---	--



18093371001	Adapter unten verzinkt Ø 35 mm	2	
-------------	--------------------------------	---	--



18093371020	Adapter unten Nirosta Ø 35 mm	2	
-------------	-------------------------------	---	--

50 Schiebepanensysteme

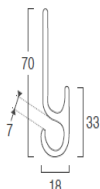

Einhakprofile Aluminium

Artikelnr.	Artikelbeschreibung	VE	L
10630000300	Eloxiert	2	3,0
10630000660	Eloxiert	2	6,6

Artikel nur auf Anfrage

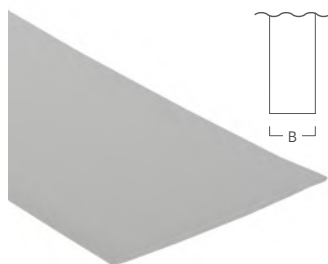

Polyethylenbänder für Überdachung

Artikelnr.	Artikelbeschreibung	VE	M6	S	B
50607500	Polyethylen, weiß	50m	2	75	
50609000	Polyethylen, weiß	50m	2	90	

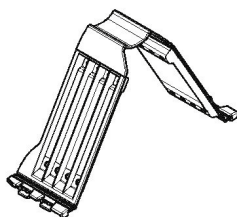

PVC-Platten Überdachung

Artikelnr.	Artikelbeschreibung	VE	L
11070000400	PVC, rot	10	400
11070000500	PVC, rot	10	500
11070000600	PVC, rot	10	600
1107000060N	PVC, schwarz	10	600
11070000650	PVC, rot	10	650
11070000700	PVC, rot	10	700

Andere Modelle auf Anfrage

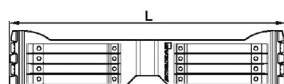

**KLARSICHTFOLIEN
FLEXGLAS
LAMELLEN**

70



TEXOUT® Vision - Cristalplus Klarsichtfolie

Artikelnr.	Artikelbeschreibung	VE	g/m ²	S*	Härtegrad	B
60130001400	CRISTALPLUS 300	50m	370	0,30	2s	140cm
60470001400	CRISTALPLUS 400	40m	480	0,40	2s	140cm
61460001320	CRISTALPLUS 500	50m	610	0,50	2s	132cm
61460001400	CRISTALPLUS 500	50m	610	0,50	2s	140cm
87070001320	CRISTALPLUS 500	50m	610	0,50	1s	132cm
87070001400	CRISTALPLUS 500	50m	610	0,50	1s	140cm
64700001400	CRISTALPLUS 500 F/R M2	50m	610	0,50	2s	140cm
87180001400	CRISTALPLUS 500 B1	50m	610	0,50	2s	140cm
63350001400	CRISTALPLUS 500 PRINT MIT LEINER	40m	608	0,50	2s	140cm
81900001400	CRISTAL TOP 500	50m	610	0,5	2s	140cm
81900001800	CRISTAL TOP 500	50m	610	0,5	2s	180cm
61480001400	CRISTALPLUS 650	30m	780	0,65	3s	140cm
60190001400	CRISTALPLUS 650 F/R M2	30m	780	0,65	3S	140cm
81920001400	CRISTAL TOP 650	50m	780	0,65	3s	140cm
81920001800	CRISTAL TOP 650	50m	780	0,65	3s	180cm
61390001320	CRISTALPLUS 800	30m	1020	0,80	3s	132cm
61390001400	CRISTALPLUS 800	30m	1020	0,80	3s	140cm
81930001400	CRISTAL TOP 800	30m	1020	0,8	2s	140cm
64710001400	CRISTALPLUS 800 F/R M2	30m	1020	0,80	3s	140cm
61300001320	CRISTALPLUS 1000	30m	1250	1,00	3s	132cm
61300001400	CRISTALPLUS 1000	30m	1250	1,00	3s	140cm

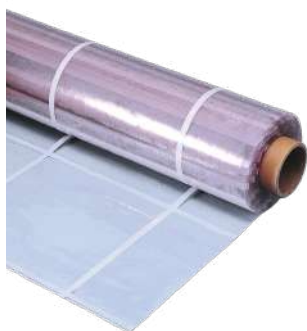
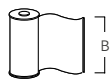
**TEXOUT[®] Vision - Cristalplus Fenster-Klarsichtfolie**

Artikelnr.	Artikelbeschreibung	VE	g/m ²	S	Härtegrad	B
60260101320	CRISTALPLUS 500 WINDOW	30m	618	0,50		132cm
61380101320	CRISTALPLUS 500 WINDOW F/R	30m	618	0,50		132cm

TEXOUT[®] Vision -Cristalmar Klarsichtfolie

Artikelnr.	Artikelbeschreibung	VE	g/m ²	S	Härtegrad	B
87100001370	CRISTALMAR 500	50m	610	0,50	3s	137cm
87110001370	CRISTALMAR 650	30m	780	0,65	3s	137cm
87120001370	CRISTALMAR 800	30m	1020	0,80	3s	137cm



Mit freundlicher Genehmigung von CK-Cabrio.

Renolit Flexglas

Artikelnr.	Artikelbeschreibung	VE	LxB	S
95700000000	Transparent	1	610x1372mm	1,00
95710000000	Transparent	1	610x1372mm	1,25
95720000000	Transparent	1	610x1372mm	1,50
95730040000	Grün	1	610x1372mm	1,00
95750040000	Grün	1	610x1372mm	1,50



Torlamellen
aus PVC
transparent

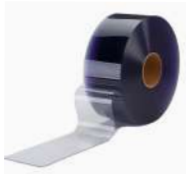

Überlappungsschema-Beispiel: 25% für geringe Beanspruchung im Innenbereich. 100% für max. Beanspruchung im Außenbereich.

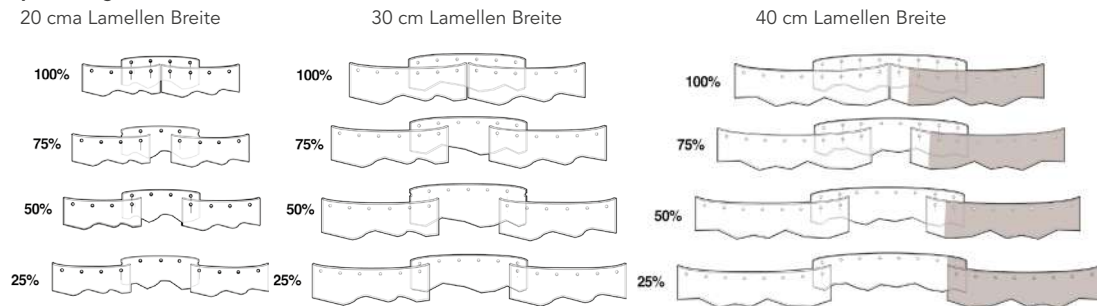

Artikelnr.	Artikelbeschreibung	VE	kg/VE	S	B
95170000150	Standard	50m	14,0	1,5	15cm
95000000200	Standard	50m	24,5	2	20cm
95020000300	Standard	50m	37,0	2	30cm
95010000200	Standard	50m	37,5	3	20cm
95060000300	Standard	50m	56,0	3	30cm
95070000400	Standard	50m	74,0	3	40cm
95080000400	Standard	50m	99,0	4	40cm
95090000200	Low-Temp	50m	24,5	2	20cm
95100000300	Low-Temp	50m	56,0	3	30cm

Hitzebeständigkeit +70° / -30°

Auf Anfrage

- B1

- Antistatisch

- Schweißerschutz-Norm EN 1598

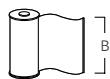

PVC für Schwingtüren

Artikelnr.	Artikelbeschreibung	VE	B	S	kg/VE
95180001200	Transparent	20m	120cm	2	59,0
95190001200	Transparent	20m	120cm	3	89,5
95200001200	Transparent	20m	120cm	4	120
95210001200	Transparent	20m	120cm	5	150
95220001200	Transparent	20m	120cm	7	210
95230001200	Transparent	20m	120cm	10	300
95240001500	Transparent	20m	150cm	2	75,0
95250001500	Transparent	20m	150cm	3	112,5
95330001500	Transparent	20m	150cm	4	150
95260001500	Transparent	20m	150cm	5	187,5
95270001500	Transparent	20m	150cm	7	262,5
95280001500	Transparent	20m	150cm	10	375

Temperaturbeständigkeit +50° / -15°
 Auf Anfrage auch in antistatischer Ausführung erhältlich.

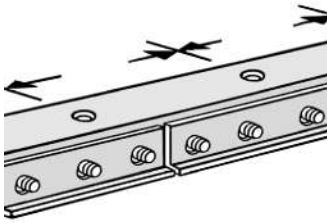

Save T Industrietore

Artikelnr.	Artikelbeschreibung	VE
10230001008*	SAVE-TH - Anbringung an der Decke	2,43m

*Im Lieferumfang enthalten sind 8 Klemmprofile und 48 Muttern.

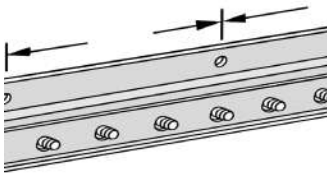
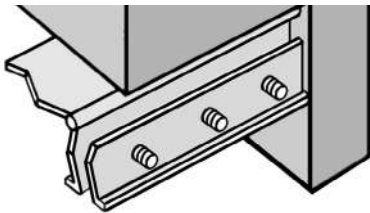

10230001009*	SAVE-TW - Anbringung an der Wand	2,43m
--------------	----------------------------------	-------

*Im Lieferumfang enthalten sind 8 Klemmprofile und 48 Muttern.

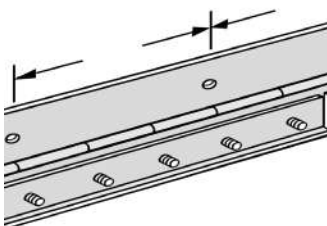
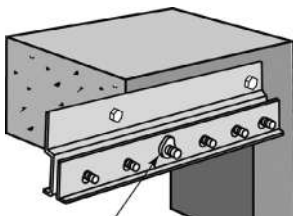

10230001006*	SAVE-Universal - Anbringung an der Wand/Decke	2,43m
--------------	---	-------

*Im Lieferumfang enthalten sind 8 Klemmprofile und 48 Muttern.



Save T Loc Industrietore

Artikelnr.	Artikelbeschreibung	VE
10230001002*	SAVE T LOCANbringung an der Decke	2,43m
10230001012**	SAVE T LOCANbringung an der Decke	3,00m

*Im Lieferumfang enthalten sind 8 Klemmprofile und 2 Stopper pro Klemmprofil



10230001003*	SAVE T LOCANbringung an der Wand	2,43m
10230001013	SAVE T LOCANbringung an der Wand	3,00m

*Im Lieferumfang enthalten sind 8 Klemmprofile und 2 Stopper pro Klemmprofil



10230001004*	SAVE T LOC Universal -Anbringung an der Wand/Decke	2,43m
10230001007	SAVE T LOC Universal - Anbringung an der Wand/Decke - Nirosta	2,43m

*Im Lieferumfang enthalten sind 8 Klemmprofile und 2 Stopper pro Klemmprofil

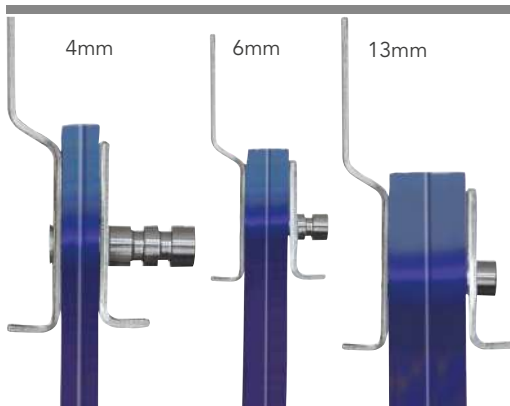

Die Klemmprofile werden, je nach der PVC-Lamellendicke, in eine der drei Nuten eingehängt und mit den Stopper fixiert.

Klemmprofile



Artikelnr.	Artikelbeschreibung	VE
70560200	2m, verzinkt	1
70560300	3m, verzinkt	1

Befestigungsleiste



70561200	200 mm verzinkt	10
70561300	300 mm verzinkt	10



NETZE & SCHAUMSTOFFE

75

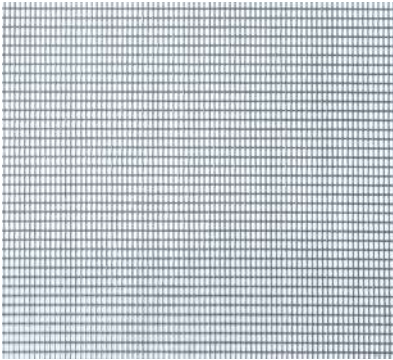

Fliegengitter

Artikelnr.	Artikelbeschreibung	VE	L	B
75200125	Grau	36 m ²	30m	1,2m
75200165	Grau	48 m ²	30m	1,6m

DRYDNET

Artikelnr.	Artikelbeschreibung	ME	D	B	g/m ²
12921122000	Weiß	m ²	10mm	2,0m	640
12931122000	Weiß	m ²	20mm	2,0m	1000

Schaumstoffe

Artikelnr.	Artikelbeschreibung	ME	D	B
637H03RG230	RG 23 anthrazit kaschiert schwarz	m	3mm	1,5m
637H05G0500	RG 23 anthrazit kaschiert schwarz	m	5mm	1,5m
637H05G0600	RG 25 anthrazit, kaschiert weiß	m	5mm	1,5m
637H05RG400	RG 40 weiß einseitig kaschiert	m	5mm	1,5m
637H10G1000	Anthrazit kaschiert schwarz	m	10mm	1,5m
637H10RG300	RG 30 weiß einseitig kaschiert	m	10mm	1,5m
637H10RG400	RG 40 weiß einseitig kaschiert	m	10mm	1,5m
637H15RG230	RG 23 anthrazit kaschiert schwarz	m	15mm	1,5m

**REIßVERSCHLÜSSE
KLETTBÄNDER
FÄDEN**

78



Ventil-System

Zum Schweißen mit Hochfrequenz

Artikelnr.	Artikelbeschreibung	VE
78010100	Druckverschluss PVC Schwarz	1

Andere Farben auf Anfrage

A



Artikelnr.	Artikelbeschreibung	VE
78010200	Unterteil "A" für Oberteil "B"	1
78010401	Unterteil "A" für Oberteil "D"	1

Andere Farben auf Anfrage

B



Artikelnr.	Artikelbeschreibung	VE
78010300	Stöpsel "B" für Unterteil "A"	1

Andere Farben auf Anfrage

C

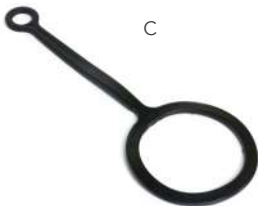

Artikelnr.	Artikelbeschreibung	VE
78010203	Halterung "C" für Stöpsel "B" an Unterteil "A"	1

Andere Farben auf Anfrage

D



Artikelnr.	Artikelbeschreibung	VE
78010400	Ventilverschluss – Stöpsel mit Doppelverschluss "D" für Unterteil "A"	1

Andere Farben auf Anfrage

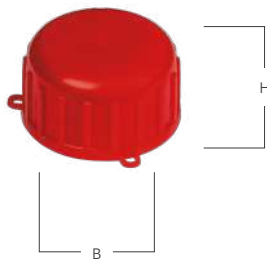

Schweißbare Schraubverschlüsse

Artikelnr.	Artikelbeschreibung	VE	H	B
78010600	Roter Deckel, Innen Ø 38 mm	1	27	47

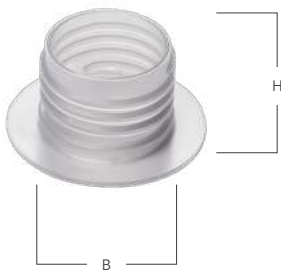

78010500	Transparentes Unterteil, Innen Ø 38 mm	1	31	62
----------	--	---	----	----



78010615	Unterteil mit Schraubverschluss Ø 100 mm	1	40	153
----------	--	---	----	-----



Ventil-System

Artikelnr.	Artikelbeschreibung	VE	B	B1	H
78020050	Füllventil	100	62	37	38

78020051	Bajonettverschluss	100			
----------	--------------------	-----	--	--	--

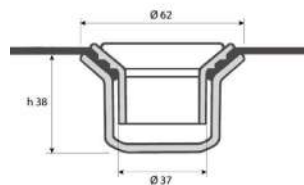

PVC-Stangen hart

Artikelnr.	Artikelbeschreibung	B	VE	L	S
78102000	Weiß	2,3	25	2,0m	5,3
78102004	Schwarz	2,3	25	2,0m	5,3
78102500	Weiß	2,3	25	2,5m	5,3
78102504	Schwarz	2,3	25	2,5m	5,3

Andere Längen auf Anfrage



Selbstklebend

A - Flausch
U - Haken

Klett- und Flauschbänder

Artikelnr.	Artikelbeschreibung	VE	B
78300200	Weiß	25m	20
78300250	Weiß	25m	25
78300300	Weiß	25m	30
78300380	Weiß	25m	38
78300500	Weiß	25m	50
78301000	Weiß	25m	100
78300204	Schwarz	25m	20
78300254	Schwarz	25m	25
78300304	Schwarz	25m	30
78300384	Schwarz	25m	38
78300504	Schwarz	25m	50
78301004	Schwarz	25m	100



Zum Nähen

A - Flausch
U - Haken

Klett- und Flauschbänder

Artikelnr.	Artikelbeschreibung	VE	B
78340200	Weiß	25m	20
78340250	Weiß	25m	25
78340300	Weiß	25m	30
78340380	Weiß	25m	38
78340500	Weiß	25m	50
78341000	Weiß	25m	100
78340204	Schwarz	25m	20
78340254	Schwarz	25m	25
78340304	Schwarz	25m	30
78340384	Schwarz	25m	38
78340504	Schwarz	25m	50
78341004	Schwarz	25m	100



Mit Hochfrequenzschweißbar

A - Flausch
U - Haken

Klett- und Flauschbänder

Artikelnr.	Artikelbeschreibung	VE	B
78370200	Weiß	25m	20
78370250	Weiß	25m	25
78370300	Weiß	25m	30
78370380	Weiß	25m	38
78370500	Weiß	25m	50
78371000	Weiß	25m	100
78370204	Schwarz	25m	20
78370254	Schwarz	25m	25
78370304	Schwarz	25m	30
78370384	Schwarz	25m	38
78370504	Schwarz	25m	50
78371004	Schwarz	25m	100



Mit Hochfrequenz/Heißluftschweißbar

AF - Flausch
UF - Haken

Klett- und Flauschbänder mit Doppel-beschichtung

Artikelnr.	Artikelbeschreibung	VE	B
78370500	Weiß	25m	50

Andere Größen und Farben auf Anfrage.

Technische Daten Spiralreißverschluss CT 10 & Zahnreißverschluss CT 10

	Spiralreißverschluss CT 10 schweißbar	Zahnreißverschluss CT 10 schweißbar
Band	100% Polyester (heiß versiegelt)	100% Polyester (heiß versiegelt)
Zahnung	Spirale: 100% Polyester	Zahn: Acetalischer Polymer
Faden	100% Polyester HT	100% Polyester HT
Seitliche Zugkraft	Min 130 KG - Max 140 KG	Min 70 KG - Max 75 KG

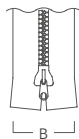

Zum Nähen

Zahnreißverschlüsse CT10 Doppelschieber

Artikelnr.	Artikelbeschreibung	VE	L	B
7840P150	Weiß	10	150	40
7840P200	Weiß	10	200	40
7840P220	Weiß	10	220	40
7840P250	Weiß	10	250	40
7840P300	Weiß	10	300	40

Andere Farben und Größen auf Anfrage

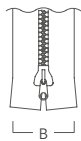

Zum Schweißen mit Hochfrequenz

Spiralreißverschlüsse CT10 Doppelschieber

Artikelnr.	Artikelbeschreibung	VE	L	B
7840S150	Weiß	10	150	40
7840S200	Weiß	10	200	40
7840S220	Weiß	10	220	40
7840S250	Weiß	10	250	40
7840S300	Weiß	10	300	40

Andere Farben und Größen auf Anfrage

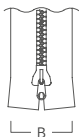

Zum Schweißen mit Hochfrequenz

Zahnreißverschlüsse CT10 Doppelschieber

Artikelnr.	Artikelbeschreibung	VE	L	B
78410150	Weiß	10	150	40
78410200	Weiß	10	200	40
78410220	Weiß	10	220	40
78410250	Weiß	10	250	40
78410300	Weiß	10	300	40

Andere Größen auf Anfrage

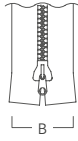

Auf Rolle

Spiralreißverschlüsse

Artikelnr.	Artikelbeschreibung	VE	B
78420006	CT 6 zum Nähen, weiß	200m	35
78420006N	CT 6 zum Nähen, schwarz	200m	35
78420008	CT 8 zum Nähen, weiß	150m	35
78420008N	CT 8 zum Nähen, schwarz	150m	35
78420010S	CT 10 zum Schweißen, weiß	100m	40
78420014SN	CT 10 zum Schweißen, schwarz	100m	40

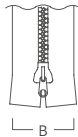

Auf Rolle

Zahnreißverschlüsse

Artikelnr.	Artikelbeschreibung	VE	B
78420110	CT 10 zum Nähen, weiß	100m	40
78420110N	CT 10 zum Nähen, schwarz	100m	40
78420110S	CT 10 zum Schweißen, weiß	100m	40
78420114S	CT 14 zum Schweißen, weiß	25m	70
78420115S	CT 14 zum Schweißen, schwarz	25m	70
78420120S	CT 20 zum Schweißen, weiß	25m	70
78420124S	CT 20 zum Schweißen, schwarz	25m	70



für Spiralreißverschluss

Einfachschieber & Doppelschieber

Artikelnr.	Artikelbeschreibung	VE
78431106	CT 6, vernickelt	100
78431108	CT 8, vernickelt	100
78431110	CT 10, vernickelt	100
78430106	CT 6, vernickelt	100
78430108	CT 8, vernickelt	100
78430110	CT 10, vernickelt	100



für Zahnreißverschluss

Doppelschieber

Artikelnr.	Artikelbeschreibung	VE
78440010	Zinkdruckguss, weiß, CT 10	50
78440110	Vernickelt, CT 10	50

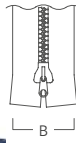

YKK® Zahnreißverschlüsse CT 10, teilbar mit Nylon-Doppelschieber

Zum Nähen

Artikelnr.	Artikelbeschreibung	VE	L	B
78492100	Weiß	10	100	38
78492100B	Blau	10	100	38
78492100N	Schwarz	10	100	38
78492150	Weiß	10	150	38
78492150B	Blau	10	150	38
78492150N	Schwarz	10	150	38
78492200	Weiß	10	200	38
78492200B	Blau	10	200	38
78492200N	Schwarz	10	200	38
78492250	Weiß	10	250	38
78492250B	Blau	10	250	38
78492250N	Schwarz	10	250	38
78492300	Weiß	10	300	38
78492300B	Blau	10	300	38
78492300N	Schwarz	10	300	38
78492350	Weiß	10	350	38
78492350B	Blau	10	350	38
78492350N	Schwarz	10	350	38
78492400	Weiß	10	400	38
78492400B	Blau	10	400	38
78492450	Weiß	10	450	38
78492450B	Blau	10	450	38
78492500	Weiß	10	500	38
78492500B	Blau	10	500	38
78492550	Weiß	10	550	38
78492600	Weiß	10	600	38
78492700	Weiß	10	700	38

Andere Größen auf Anfrage



Zum Nähen

YKK® Zahnreißverschlüsse CT 08, teilbar mit Nylon-Doppelschieber

Artikelnr.	Artikelbeschreibung	VE	L	B
78491100	Weiß	10	100	38
78491100N	Schwarz	10	100	38
78491150	Weiß	10	150	38
78491150N	Schwarz	10	150	38
78491200	Weiß	10	200	38
78491200N	Schwarz	10	200	38
78491250	Weiß	10	250	38
78491250N	Schwarz	10	250	38
78491300	Weiß	10	300	38
78491300N	Schwarz	10	300	38

Andere Größen auf Anfrage



Auf Rolle
Zum Nähen

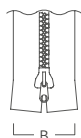

YKK® Zahnreißverschlüsse CT 10

Artikelnr.	Artikelbeschreibung	VE	L	B
78490000	Weiß	100m	100	38



für Zahnreißverschluss

Einfachschieber & Doppelschieber

Artikelnr.	Artikelbeschreibung	VE
78490010	Einfachschieber CT 10, lackiert weiß	10
78490012	Doppelschieber CT 10, lackiert weiß	10
78490012N	Doppelschieber CT 10, lackiert schwarz	10



Zum Nähen

YKK® Spiralreißverschlüsse CT 10, teilbar mit Doppelschieber

Artikelnr.	Artikelbeschreibung	VE
78Y21210100	Weiß	12
78Y21240100	Schwarz	12
78Y21210120	Weiß	12
78Y21240120	Schwarz	12
78Y21210150	Weiß	12
78Y21240150	Schwarz	12
78Y21210160	Weiß	12
78Y21240160	Schwarz	12
78Y21210180	Weiß	12
78Y21240180	Schwarz	12
78Y21210200	Weiß	6
78Y21240200	Schwarz	6
78Y21210220	Weiß	6
78Y21240220	Schwarz	6
78Y21210250	Weiß	6
78Y21240250	Schwarz	6
78Y21210260	Weiß	6
78Y21240260	Schwarz	6
78Y21210280	Weiß	6
78Y21240280	Schwarz	6
78Y21210300	Weiß	6
78Y21240300	Schwarz	6
78Y21210350	Weiß	6
78Y21240350	Schwarz	6

Andere Größen auf Anfrage

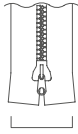

Auf Rolle
Zum Nähen

YKK® Spiralreißverschlüsse

Artikelnr.	Artikelbeschreibung	VE
78Y0131M100	CT 05 weiß	100m
78Y0134M100	CT 05 schwarz	100m
78Y0113M100	CT 08 weiß	100m
78Y0114M100	CT 08 schwarz	100m
78Y0121M100	CT 10 weiß	100m
78Y0124M100	CT 10 schwarz	100m
78Y0125M100	CT 10 hellgrau	100m
78Y0126M100	CT 10 grau	100m



für Spiralreißverschluss

YKK® Doppelschieber

Artikelnr.	Artikelbeschreibung	VE
78Y0613599	CT 8, vernickelt	100
7849S2613599	CT 10, vernickelt	100



für Spiralreißverschluss

YKK® Einzelschieber

Artikelnr.	Artikelbeschreibung	VE
78Y000966002	CT 5 schwarz, vernickelt	100
78Y000966004	CT 5, vernickelt	100
78Y0080004074	CT 8, vernickelt	100
78Y0014232580	CT 8 schwarz, vernickelt	100
7849S2003357	CT 10 vernickelt	100



Doppelschieber für CT 14

Artikelnr.	Artikelbeschreibung	VE
78440014	CT 14 Doppelschieber Kunststoff	10



78440015S	CT 14 Montage-Set schwarz	10
78440015W	CT 14 Montage-Set weiß	10



Doppelschieber für CT 20 Nylon mit Autoblock

Artikelnr.	Artikelbeschreibung	VE
78440020	CT 20 Doppelschieber	10

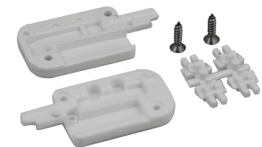

78440021S	CT 20 Montage-Set schwarz	10
78440021W	CT 20 Montage-Set weiß	10

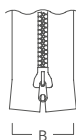

Zip Air

Artikelnr.	Artikelbeschreibung	VE	B
78453000	Luft - und Wasserdicht, nicht teilbar	Auf Anfrage	70



zum Schweißen und Kleben mit Neopren



Spezialreißverschluss

Artikelnr.	Artikelbeschreibung	VE
78420134S	Zahnreißverschluss, schwarz	10m
78440030	Doppelschieber Nylon	1
78440030Al	Doppelschieber Nirosta	1
78440031	Montage-Set	1

Zum Schweißen oder zum Nähen CT 30



Spezialreißverschluss, REFRESH

Artikelnr.	Artikelbeschreibung	VE	B
78456000	100% Polyester schwarz	Auf Anfrage	130

Zum Schweißen CT 40 Wasserdicht

Technische Daten Reißverschluß CT 14 - 20 - 30 - 40 Refresh

	CT 14	CT 20	CT 30	CT 40
	Auf heiß versiegeltem Band			
Band	100% Polyester (Reißfest, PVC Beschichtung)	100% Polyester (Reißfest, PVC Beschichtung)	100% Polyester (Reißfest, PVC Beschichtung)	100% Polyester (Reißfest, PVC Beschichtung, abdichtender Membrane)
Dichtschaube	-	-	-	Nirosta
Dente pressoiniettato	Acetalischer Polymer	Acetalischer Polymer	Acetalischer Polymer	Acetalischer Polymer
Seitliche Zugkraft (auf 50mm)	140 KG	220 KG	330 KG	1250 KG



100 % Polyester,
für den maritimen Außenbereich

Nähfaden Solbond

Artikelnr.	Artikelbeschreibung	VE	L
780020000111	Solbond 20 - 111 Weiß	1	1500m
780020009222	Solbond 20 - 9222 Schwarzblau	1	1500m
780020009246	Solbond 20 - 9246 Bordeaux	1	1500m
780020009356	Solbond 20 - 9356 Anthrazit	1	1500m
780020009386	Solbond 20 - 9386 Braun	1	1500m
780020009406	Solbond 20 - 9406 Beige	1	1500m
780020009437	Solbond 20 - 9437 Grau	1	1500m
780020009499	Solbond 20 - 9499 Lichtgrau	1	1500m
780020009514	Solbond 20 - 9514 Rot	1	1500m
780020009515	Solbond 20 - 9515 Navyblau	1	1500m
780020009527	Solbond 20 - 9527 Schwarz	1	1500m
780030000111	Solbond 30 - 111 Weiß	1	2500m
780030009222	Solbond 30 - 9222 Schwarzblau	1	2500m
780030009246	Solbond 30 - 9246 Bordeaux	1	2500m
780030009356	Solbond 30 - 9356 Anthrazit	1	2500m
780030009386	Solbond 30 - 9386 Braun	1	2500m
780030009406	Solbond 30 - 9406 Beige	1	2500m
780030009437	Solbond 30 - 9437 Grau	1	2500m
780030009499	Solbond 30 - 9499 Lichtgrau	1	2500m
780030009514	Solbond 30 - 9514 Rot	1	2500m
780030009515	Solbond 30 - 9515 Navyblau	1	2500m
780030009527	Solbond 30 - 9527 Schwarz	1	2500m

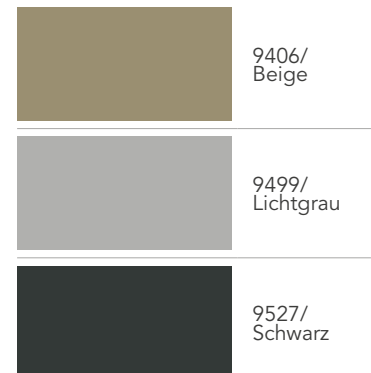
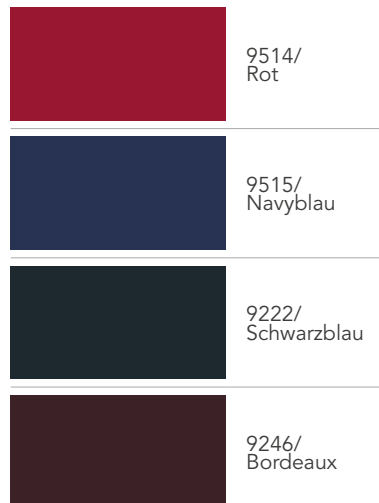
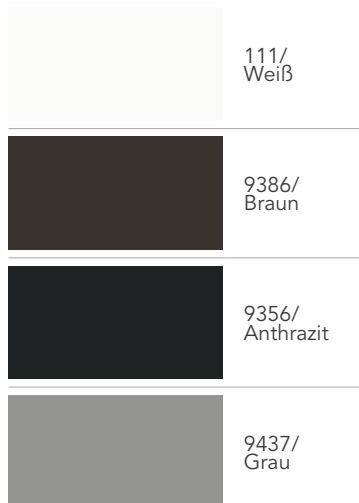



Nähfaden Serafil

Artikelnr.	Artikelbeschreibung	VE	L(m)
787020004000	Serafil 20 - 4000 Schwarz	1	600/2500
787020002000	Serafil 20 - 2000 Weiß	1	600/2500
787020000504	Serafil 20 - 0504 Rot	1	600/2500
787020000850	Serafil 20 - 0850 Grau	1	600/2500
787020000825	Serafil 20 - 0825 Navyblau	1	600/2500
787020000861	Serafil 20 - 0861 Beige	1	600/2500
787030004000	Serafil 30 - 4000 Schwarz	1	900
787030002000	Serafil 30 - 2000 Weiß	1	900
787030000504	Serafil 30 - 0504 Rot	1	900
787030000850	Serafil 30 - 0850 Grau	1	900
787030000825	Serafil 30 - 0825 Navyblau	1	900
787030000861	Serafil 30 - 0861 Beige	1	900

Alle andere Farben entnehmen Sie bitte der Musterkarte.

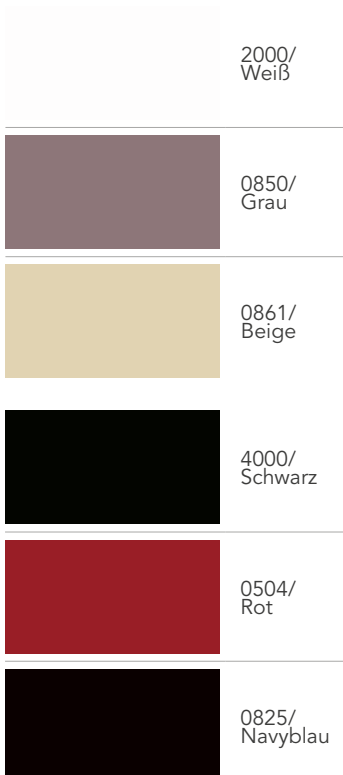

Artikelnr.	Artikelbeschreibung	VE	L(m)
787020004000WR	Serafil 20 WR - 4000 Schwarz	1	600
787020002000WR	Serafil 20 WR - 2000 Weiß	1	600
787020000504WR	Serafil 20 WR - 0504 Rot	1	600
787020000850WR	Serafil 20 WR - 0850 Grau	1	600
787020000825WR	Serafil 20 WR - 0825 Navyblau	1	600
787020000861WR	Serafil 20 WR - 0861 Beige	1	600

Alle andere Farben entnehmen Sie bitte der Musterkarte.

Artikelnr.	Artikelbeschreibung	VE	L(m)
785125004000	Rasant Oxella 25 - 4000 Schwarz	1	2750
785125002000	Rasant Oxella 25 - 2000 Weiß	1	2750
785125002427	Rasant Oxella 25 - 2427 Rot	1	2750
785125000107	Rasant Oxella 25 - 0107 Grau	1	2750
785125003555	Rasant Oxella 25 - 3555 Navyblau	1	2750
785125000671	Rasant Oxella 25 - 0671 Beige	1	2750

Alle andere Farben entnehmen Sie bitte der Musterkarte.



Nähfaden Tenara

Artikelnr.	Artikelbeschreibung	VE	L
78720TR	Nähfaden Tenara TR	1	1.750m
7872HTR	Nähfaden Tenara HTR	1	1.050m
7872KTR	Nähfaden Tenara KTR	1	1.750m
7872LTR	Nähfaden Tenara LTR	1	2.100m



Hergestellt aus expandiertem Polytetrafluorethylen zum Hochgeschwindigkeitsnähen

Beständig gegenüber Sonnenlicht

GORE® TENARA® Nähfaden bewahrt seine Festigkeit auch bei regelmäßiger UV-Einwirkung durch Sonnenlicht. Die UV-Beständigkeit ist in den Nähfaden integriert, sie ist kein Zusatz oder eine Beschichtung, die sich abnutzen kann.

Einfach zu reinigen

GORE® TENARA® Nähfaden wird von Säuren, Laugen, Bleichmitteln und Reinigungskemikalien nicht angegriffen und er färbt nicht ab.

Wetterbeständig

GORE® TENARA® Nähfaden bleibt auch bei extrem hohen oder extrem niedrigen Temperaturen flexibel und reißfest. Er absorbiert kein Wasser und ist resistent gegenüber saurem Regen, Salzwasser, Verschmutzung, Schnee und Frost.

Die Farben bleichen nicht aus

Hergestellt mit nicht verbleichenden Pigmenten, die hochgradig resistent gegenüber Lichteinwirkung sind, behält der farbige Nähfaden sein ursprüngliches Aussehen über seine gesamte Lebensdauer bei. GORE® TENARA® Nähfaden ist pigmentiert, nicht gefärbt. Aufgrund seiner außergewöhnlichen Materialeigenschaften ist der GORE® TENARA® Nähfaden extrem farbecht.

GORE™ TENARA® TR STYLE - CLEAR Nähfaden

Artikel	Linear Dichte (Diener/DTEX)	Äquivalent Polyester App. (Nm)	Nominal Bruchbeständigkeit (cn)	Ausbeute (m/Spule)	Empfohlen Nadelabmessung (Nm)	Schmiermittel Silicon Wachs	Bewertet Flexibilität (%)
M1000LTR-L-5	1000/1111	50/60	3114	2100	90-110	Ja	17
M1000KTR-L-5	1400/1556	35/40	4448	1750	100-120	Ja	17

* Wenden Sie sich an den Maschinenhersteller

**300m Spulen auf Anfrage

GORE™ TENARA® TR STYLE - FARBIG Nähfaden

Artikel	Linear Dichte (Diener/DTEX)	Äquivalent Polyester App. (Nm)	Nominal Bruchbeständigkeit (cn)	Ausbeute (m/Spule)	Empfohlen Nadelabmessung (Nm)	Schmiermittel Silicon Wachs	Bewertet Flexibilität (%)
M1000TR-(XX)-5	1400/1556	35/40	3559	1750	100-120	Ja	17
M1000HTR-(XX)-5	2800/3111	20/25	6228	875	120-140	Ja	17

**300m Spulen auf Anfrage

Um GORE™ TENARA® farbige Nähfäden zu bestellen, ersetzen Sie „XX“ mit Farbcode: WH (weiß), CB (blau), YW (gelb), RG (orange), RD (rot), FG (grün), GY (grau), LG (hellgrau), BR (braun), BK (schwarz).



Einschlagstempel für Rundösen

Artikelnr.	Artikelbeschreibung	VE	D
8001100E	Für 10mm Ösen	1	10
8001120E	Für 12mm Ösen	1	12
8001140E	Für 14mm Ösen	1	14
8001160E	Für 16mm Ösen	1	16
8001180E	Für 18mm Ösen	1	18
8001200E	Für 20mm Ösen	1	20
8001250E	Für 25mm Ösen	1	25
8001380E	Für 40mm Ösen	1	40



Einschlagstempel

Artikelnr.	Artikelbeschreibung	VE
80020800	Für Nieten	1
80020801	Für selbstlochende Nieten	1
80491100	Einsatz für Nieten 33	1
80491101	Einsatz für Nieten 36	1
80491102	Einsatz für Nieten 37	1



Einschlagstempel für Ovalösen

Artikelnr.	Artikelbeschreibung	VE	L	B
80020814	Für Ovalösen 05060402	1	15	9
80021711	Für Ovalösen 05060702/802	1	17	11
80021811	Für Ovalösen 05060502	1	19,5	12
80022213	Für Ovalösen 05060202/302/602	1	22,5	13,5



Einschlagstempelleckig

Artikelnr.	Artikelbeschreibung	VE	L	B
80022708	Für Jeep/VW Rechteckschlitzösen 27x8	1	27	8
80023808	Für Rechteckschlitzösen 38x8	1	38	8
80022709	Jeep/VW Ovalösen 27x8	1	27	8

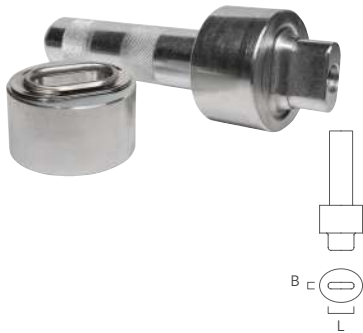

Einschlagstempel für Ovalösen

Artikelnr.	Artikelbeschreibung	VE	L	B
80024010*	Für Ovalösen 40x10	1	40	10
80024222**	Für Ovalösen 42x22	1	42	22



Werkzeuge für Seilendverschlüsse

Artikelnr.	Artikelbeschreibung	VE
80070681	Spitze	1
80070682	Halter für Spitze Ø 6	1
80070686	Halter für Spitze Ø 8	1
80070683	Umbördelstempel Ø 6-8	1
80070684	Unterteil Ø 6	1
80070685	Unterteil Ø 8	1



Locheisen

Artikelnr.	Artikelbeschreibung	VE	D
80110300	Für 3mm	1	3
80110831	Für 8mm	1	8
80111040	Für 10mm	1	10
80111250	Für 12mm	1	12
80111460	Für 14mm	1	14
80111670	Für 16mm	1	16
80111880	Für 18mm	1	18
80112000	Für 20mm	1	20
80112400	Für 24mm	1	24
80112500	Für 25mm	1	25
80114015	Für 40mm	1	40



Locheisen für Ovalösen und Drehverschlüsse

Artikelnr.	Artikelbeschreibung	VE	L	B
80120814	Für Drehverschluss 05060402	1	15	9
80121711	Für Drehverschlüsse 05060702/802	1	17	11
80121811	Für Drehverschluss 05060502	1	19,5	12
80122213	Für Drehverschlüsse 05060202/302/602	1	22,5	13,5
80122205	Zum Lochen von Haltestreifen	1	24	5
80122708	Für Jeep/VW Rechteckösen	1	27	8
80123808	Für Rechteckösen	1	38	8
80122709	Jeep/VW Ovalösen	1	27	8
80123105	Für Jeep/VW Ovalösen	1	31	5
80124010	Für Ovalösen 40x10	1	40	10
80124222	Für Ovalösen 42x22	1	42	22



Mehrfachlocheisen

Artikelnr.	Artikelbeschreibung	VE	A
80170301	Für Krampen*	1	56
80170302	Für Krampen*	1	51
80170303	Für Krampen*	1	34

80170705	Für Haken*	1	20
----------	------------	---	----

*Ohne Ersatzlocheisen

80172400	Locheisen für Doppelrollen Art. 25022400	1	
80172402	Locheisen für Doppelrollen Art. 25022402/070510CD	1	

Artikelnr.	Artikelbeschreibung	VE	D
80490300	Ersatzlocheisen	1	3
80490400	Ersatzlocheisen	1	4
80490500	Ersatzlocheisen	1	5



Mehrfachlocheisen

Artikelnr.	Artikelbeschreibung	VE	A
80175028	Locheisen Abstand*	1	28

*Ohne Ersatzlocheisen

Artikelnr.	Artikelbeschreibung	VE	D
80490550	Ersatzlocheisen	1	5
80490600	Ersatzlocheisen	1	6
80490750	Ersatzlocheisen	1	7,5



Handhebelpressen

Artikelnr.	Artikelbeschreibung	VE	A
850190LE	Für Ösen bis 25mm	1	7 cm
850190LER	Verstärkt für Ösen bis 40 mm	1	7 cm

Der Hebel kann von Vorne und Hinten betätigt werden.



85010300	Für Ösen bis 16mm	1	9 cm
85010400	Für Ösen bis 16mm	1	12 cm
85010500	Für Ösen bis 16mm	1	15 cm



80492800	Messing-Unterlage zum Lochen für Handhebelpresse 85010-300/400/500	1	
----------	--	---	--



Werkzeuge für Handhebelpressen

Artikelnr.	Artikelbeschreibung	VE	D
80310831T	Einschlagstempel für Rundösen 8mm	1	8
80311040T	Einschlagstempel für Rundösen 10mm	1	10
80311250T	Einschlagstempel für Rundösen 12mm	1	12
80311460T	Einschlagstempel für Rundösen 14mm	1	14
80311670T	Einschlagstempel für Rundösen 16mm	1	16
80311880T	Einschlagstempel für Rundösen 18mm	1	18
80312400T	Einschlagstempel für Rundösen 25mm	1	25
80314000T	Einschlagstempel für Rundösen 40mm	1	40

Geeignet für
Handhebelpresse 850195LE/ 850195LER
Handhebelpresse 85010300/400/500

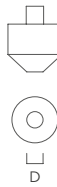

Locheinsätze für Handhebelpressen

Artikelnr.	Artikelbeschreibung	VE	D
80410831A	Lochwerkzeug für 8mm	1	8
80411040A	Lochwerkzeug für 10mm	1	10
80411250A	Lochwerkzeug für 12mm	1	12
80411460A	Lochwerkzeug für 14mm	1	14
80411670A	Lochwerkzeug für 16mm	1	16
80411880A	Lochwerkzeug für 18mm	1	18
80412400A	Lochwerkzeug für 25mm	1	25



Basis

Halterung

Kugel



80420831	Lochwerkzeug mit Kugel für 8mm	1	8
80421150	Lochwerkzeug mit Kugel für 10mm	1	10
80421360	Lochwerkzeug mit Kugel für 12mm	1	12
80421470	Lochwerkzeug mit Kugel für 14mm	1	14
80421680	Lochwerkzeug mit Kugel für 16mm	1	16
80422400	Lochwerkzeug mit Kugel für 25mm	1	25
80424000	Lochwerkzeug mit Kugel für 40mm	1	40

Geeignet für
Handhebelpresse 850195LE/ 850195LER
Handhebelpresse 85010300/400/500



Selbstlochende Handhebelpressen

Artikelnr.	Artikelbeschreibung	VE	A
850195LE	Für Rundösen von 10-25mm	1	18 cm



Locheisen Einschlagsstempel

Schlagstempel für Rundösen

Artikelnr.	Artikelbeschreibung	VE	D
9001110040	Für Rundösen 10 mm	1	10
9001110050	Für Rundösen 12 mm	1	12
9001110060	Für Rundösen 14 mm	1	14
9001110070	Für Rundösen 16 mm	1	16
9001110080	Für Rundösen 18 mm	1	18
9001110100	Für Rundösen 25 mm	1	25

Geeignet für Handhebelpresse 850195LE



Minax - Schlüssel

Artikelnr.	Artikelbeschreibung	VE
85030504	Werkzeug für Minax-Verschlüsse	1



Zange für Seilklemme

Artikelnr.	Artikelbeschreibung	VE
85050507	Zange für Seilklemmen	1



Mehrfachlochzangen

Artikelnr.	Artikelbeschreibung	VE
85050509	6 Locheisen für 2 mm bis 5 mm	1



Handzangen für Druckknöpfe (ohne Einsätze)

Artikelnr.	Artikelbeschreibung	VE
85050511	Zange ohne Einsätze	1



Einsätze für Handzangen

Artikelnr.	Artikelbeschreibung	VE	D
80371500A	Werkzeug für Druckknopf-Kappe 15 mm	1	15
80371700A	Werkzeug für Druckknopf-Kappe 17 mm	1	17



80371500B	Werkzeug für Federring	1	
-----------	------------------------	---	--



80371500C	Werkzeug für Kugel	1	
-----------	--------------------	---	--



80371500D	Werkzeug für Niet	1	
-----------	-------------------	---	--



PVC-Unterlagen zum Lochen

Artikelnr.	Artikelbeschreibung	VE	L	B
85070125	Dicke 25mm	1	250	250
85070130	Dicke 30mm	1	250	250
85070140	Dicke 40mm	1	250	250



Leister, Handschweißgeräte

Artikelnr.	Artikelbeschreibung	VE
8565141227	Triac ST 230 V - 1600 W	1

Andere Geräte auf Anfrage



Leister, Breitschlitzdüsen für Handschweißgeräte

Artikelnr.	Artikelbeschreibung	VE
8565107123	Düse 20mm	1
8565107132	Düse 40mm	1



Leister, Zubehör

Artikelnr.	Artikelbeschreibung	VE
8565_____	Leister Heizelement	Auf Anfrage
8565_____	Leister Isolierschlauch	Auf Anfrage
8565_____	Leister Widerstand 1550 W	Auf Anfrage
8565_____	Leister Leiterplatte	Auf Anfrage



Andrückrollen aus Gummi ohne Kugellager - 44mm

Artikelnr.	Artikelbeschreibung	VE
85652501	Einarmig	1
85652502	Zweiarmig	1



Leister Andrück-rollen einarmig mit Silikon kugelgelagert

Artikelnr.	Artikelbeschreibung	VE
8565140161	28mm	1
8565140160	40mm	1



Heißschneider

ArtikelNr.	Artikelbeschreibung	VE
85690000	Heißschneider	1
85690100	Klinge für Heißschneider	1



Isolierunterlagen zum Schweißen

ArtikelNr.	Artikelbeschreibung	g/m	VE
85750190	Isolierung Mylard Dicke 0,19mm Breite 100cm	27	Auf Anfrage
85750250	Isolierung Mylard Dicke 0,25mm Breite 100cm	36	Auf Anfrage
85750500	Isolierung 0,50mm Breite 123x102cm		Auf Anfrage
85750800	Isolierung 0,80mm Breite 123x102cm		Auf Anfrage
85751000	Isolierung 1,00mm Breite 123x102cm		Auf Anfrage



Schweißelektroden

ArtikelNr.	Artikelbeschreibung	VE
85770500	Schweißelektrode für Platte mit Schnallring	1
85770800	Schweißelektrode für Haltestreifen	1
85771000	Schweißelektrode für Schwimmbadverschlüsse	1



Scheren

ArtikelNr.	Artikelbeschreibung	VE
85830008	Schere 8"	1
85830009	Schere 9"	1
85830010	Schere 10"	1
85830011	Schere 10" für Linkshänder	1
85830012	Schere 12"	1



KAI Scheren

ArtikelNr.	Artikelbeschreibung	VE
85837230	KAI Profi - Schere 9"	1
85837250	KAI Profi - Schere 10"	1
85837280	KAI Profi - Schere 11"	1



Rollschneider

ArtikelNr.	Artikelbeschreibung	VE
85838000	Rollschneider	1
85838001	Ersatzklinge	1

Kleber
für PVC

Artikelnr.	Artikelbeschreibung	VE
8510070T	70ml	50
8510200T	200g	24
8510860B	860g	24

SABA 70T
Verklebung von weicher PVC -
Folie und Kunstleder



Artikelnr.	Artikelbeschreibung	VE
85091380025B	250ml mit Pinsel	24
85091380100B	1000ml ohne Pinsel	12

SABA 5621
Verklebung von
Verkleidungs-materialien



Artikelnr.	Artikelbeschreibung	VE
85092410500K	5kg Kleber auf Basis von PU Polymeren	1

SABA Spray 2250
Polster - und Schaumstoffkleber



Artikelnr.	Artikelbeschreibung	VE
85092501000K	10kg Kanister	1

Sattlerspray AV Rot
Kleber



Artikelnr.	Artikelbeschreibung	VE
85090180100B	1 Liter Dose	12
85090180420K	5kg Kanister	1
85090182500K	25kg Kanister	1

Sprühkleber
Hochleistung &
Hochtemperatur

Artikelnr.	Artikelbeschreibung	VE
8509LSK0050B	500ml Dose	12
8509TSK0050B	500ml Dose	12

Cleaner

Verdüner



Artikelnr.	Artikelbeschreibung	VE
85091990100B	1 Liter Dose	12
85091990500B	5 Liter Kanister	1

Kontakt ACC

Kleber



Artikelnr.	Artikelbeschreibung	VE
85090070100B	1 Liter Dose	6

Sabaclean 21



Artikelnr.	Artikelbeschreibung	VE
85091970100B	1 Liter Dose	12

Sabatack 750



Artikelnr.	Artikelbeschreibung	VE
85092010003B	290ml	24

Sattlerkleber 45



Artikelnr.	Artikelbeschreibung	VE
85092180100B	1 Liter Dose Transparent	12
85092186500K	5 Liter Kanister	1
85092188500K	5 Liter Kanister Spray	1

Sattlerkleber 50 GEL



Artikelnr.	Artikelbeschreibung	VE
85092184040B	400ml	1

Spray 2250



Artikelnr.	Artikelbeschreibung	VE
85092501000K	5 Liter Kanister	1

Sprühkontaktkleber SK17

Artikelnr.	Artikelbeschreibung	VE
85092511000K	17kg Kanister	1
850925110SLK	SET Sprühpistole, Schlauch & Lanze	1
850925110SPK	SET Sprühpistole und Schlauch	1

WAKOL

Artikelnr.	Artikelbeschreibung	VE
85095040450K	Verdünner 4kg Kanister	1
85095040900K	Löser 31 9kg Kanister	1

WAKOL

SPEZIALKLEBSTOFF WF35

Artikelnr.	Artikelbeschreibung	VE
85095040080D	800g	10

Akustikkleber



Artikelnr.	Artikelbeschreibung	VE
21250097657	310ml	12

Nahtdichtband

für PVC

Artikelnr.	Artikelbeschreibung	VE
851106100	6mm x 100m	1
851109100	9mm x 100m	1
851112100	12mm x 100m	1
851119100	19mm x 100m	1

Bannerklebeband

für PVC

Artikelnr.	Artikelbeschreibung	VE
85112525	25mm x 25 m	1

Nahtabdichter

für PVC



Artikelnr.	Artikelbeschreibung	VE
64040001000	Nahtabdichter Stamoid für PVC 1000gr	1
64040000250	Nahtabdichter Stamoid für PVC 250gr	1

Imprägniermittel

für Acrylstoffe

Artikelnr.	Artikelbeschreibung	VE
85120400	Sprayflasche 0,4l	12
85121000	Flasche 1,0l	6

TEXOUT®

für PVC



Artikelnr.	Artikelbeschreibung	VE
TAIC0750000	Intense Cleaner 0,75l	12
TAIC5000000	Intense Cleaner 5l	1
T AFC0750000	Fast Cleaner 0,75l	12
T AFC5000000	Fast Cleaner 5l	1
TAP075000000	Protectant 0,75l	12
TAP500000000	Protectant 5l	1

IRISUN®

für Acrylstoffe



Artikelnr.	Artikelbeschreibung	VE
IAFC0750000	Fast Cleaner 0,75l	12
IAFC5000000	Fast Cleaner 5l	1
IAP075000000	Protectant 0,75l	12
IAP500000000	Protectant 5l	1

Cleaner

für PVC/Silikon



Artikelnr.	Artikelbeschreibung	VE
64010120000	Cleaner für PVC 0,75l	12
64010120001	Cleaner SK 500 für Silikon 0,5l	12
10900002000	Detergent für PVC 20l	1

MARINEZUBEHÖR

90



Nylon-Schutzhaken

Artikelnr.	Artikelbeschreibung	VE
GA#193	Weiß	100
GA#203	Grau	100



Brücken

Artikelnr.	Artikelbeschreibung	B	B1	H	VE
PONT1	Edelstahlbrücke 43mm	43	13	13	100
PONT2	Edelstahlbrücke 52mm	52	19	18	100
PONT3	Edelstahlbrücke 60mm	60	27	21	100
PONT6	Edelstahlbrücke 73mm	60	40	15	100
PONT4	Nylonbrücke 65mm	65	40	10	100
PONT5	Nylonbrücke 45mm	45	40	9	100

H = Höhe B = Außenbreite B1 = Innenbreite



Persenningknöpfe

Artikelnr.	Artikelbeschreibung	VE
FU#4W	Rund weiß Ø 12	100
FU#4S	Rund schwarz Ø 12	100
FU#5W	Oval weiß Ø 19	100
FU#5S	Oval schwarz Ø 19	100
FU#6	Edelstahl Ø 12	100
FU#7	Edelstahl Ø 13	100



Druckknöpfe DOT selbstklebend

Artikelnr.	Artikelbeschreibung	VE
DO#33	Ø 25 mm	100



FastSnap Kappe Ø15 für Druckknöpfe

Artikelnr.	Artikelbeschreibung	VE
FS#W	Weiß	100
FS#HG	Hellgrau	100
FS#G	Grau	100
FS#R	Rot	100
FS#B	Royalblau	100
FS#N	Navy	100
FS#WB	Wasserblau	100
FS#GB	Grünblau	100
FS#SB	Sandbeige	100
FS#S	Schwarz	100



Druckknöpfen Nylon "Stay Put"

Artikelnr.	Artikelbeschreibung	VE
STY#02W	Kugel weiß	100
STY#02S	Kugel schwarz	100
STY#03W	Niet weiß	100
STY#03S	Niet schwarz	100
STY#01W	Kappe Weiß	100
STY#01S	Kappe Schwarz	100
STY#061	Schraube Nylon weiß 16mm	100
STY#063	Schraube Nylon grau 16mm	100
STY#071	Schraube Nylon grau 10mm	100



Schraubknöpfe



Artikelnr.	Artikelbeschreibung	VE
DO#17	mit 17mm Schraube	50
DO#20	mit 9mm Schraube	50
DO#22	mit 16mm Schraube	50



DO#11	Quick Fit Set	1
-------	---------------	---

1 VE = 50 Knöpfe, 25 Kapuzen, 1 Werkzeug



PVC "V" Kedgeschiene

Artikelnr.	Artikelbeschreibung	VE
BI#36	Ø 10mm weiß	1
BI#37	Ø 10mm schwarz	1
BI#39	Ø 10mm elfenbein	1

Erhältlich in 2, 3 & 6m Länge



Klettscheiben

Artikelnr.	Artikelbeschreibung	VE
VE#111	Flausch Ø 45 weiß	100
VE#261	Haken Ø 45 weiß	100



Expander-Clip

Artikelnr.	Artikelbeschreibung	VE
GA#131	Weiß	50
GA#134	Schwarz	50
GA#141	Knopf für Clip weiß	50
GA#144	Knopf für Clip schwarz	50



Schieber

Artikelnr.	Artikelbeschreibung	VE
FA#50200	Inox-Schieber 25mm mit Federverschluss	10



FA#G221	Inox-Schieber 25mm mit Kunststoff Pass	10
---------	--	----



FA#A9250	Selsthemmend Inox-Schieber 25mm	10
----------	---------------------------------	----



FA#A9500	Selbsthemmend Inox-Schieber 50mm	10
----------	----------------------------------	----



Silikonring

Artikelnr.	Artikelbeschreibung	VE
ANSIL	Ø 42	50

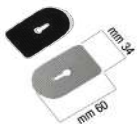

PVC Schlitzband

Artikelnr.	Artikelbeschreibung	VE
5791	Schwarz	50
5791/B	Weiß	50



Artikelnr.	Artikelbeschreibung	VE
5793	Weiß	10



IMAR Strataglass Pflege Kit

Artikelnr.	Artikelbeschreibung	VE
IMSK0354000	118 ml 1x Seife, 1x Schutzpaste, 1x Reiniger	1



IMAR Strataglass Cleaner

Artikelnr.	Artikelbeschreibung	VE
ISPC0473000	473 ml	1



IMAR Strataglass Polish

Artikelnr.	Artikelbeschreibung	VE
ISPP0473000	473 ml	1



IMAR Strataglass Soap Concentrate

Artikelnr.	Artikelbeschreibung	VE
IYSC0473000	473 ml	1

SCHALLABSORBER

134



Andere Größen auf Anfrage

Schaumstoff aus Basotect® Standard

Artikelnr.	Artikelbeschreibung	VE	L	B	H
13420102030	Weiß	15	1000	500	30
13420302030	Grau	15	1000	500	30
13420102050	Weiß	9	1000	500	50
13420302050	Grau	9	1000	500	50
13420102070	Weiß	6	1000	500	70
13420302070	Grau	6	1000	500	70
13420102090	Weiß	5	1000	500	90
13420302090	Grau	5	1000	500	90
13420102100	Weiß	4	1000	500	100
13420302100	Grau	4	1000	500	100



Andere Größen auf Anfrage

Schaumstoff aus Basotect® Standard selbstklebend

Artikelnr.	Artikelbeschreibung	VE	L	B	H
13420502030	Weiß	15	1000	500	30
13420402030	Grau	15	1000	500	30
13420502050	Weiß	9	1000	500	50
13420402050	Grau	9	1000	500	50
13420502070	Weiß	6	1000	500	70
13420402070	Grau	6	1000	500	70
13420502090	Weiß	5	1000	500	90
13420402090	Grau	5	1000	500	90
13420502100	Weiß	4	1000	500	100
13420402100	Grau	4	1000	500	100



Andere Größen auf Anfrage

Schaumstoff aus Basotect® 45° Fase

Artikelnr.	Artikelbeschreibung	VE	L	B	H
13420202030	Weiß	15	1000	500	30
13420802030	Grau	15	1000	500	30
13420202050	Weiß	9	1000	500	50
13420802050	Grau	9	1000	500	50
13420202070	Weiß	6	1000	500	70
13420802070	Grau	6	1000	500	70
13420202090	Weiß	5	1000	500	90
13420802090	Grau	5	1000	500	90
13420202100	Weiß	4	1000	500	100
13420802100	Grau	4	1000	500	100



Andere Größen auf Anfrage

Schaumstoff aus Basotect® 45° Fase selbstklebend

Artikelnr.	Artikelbeschreibung	VE	L	B	H
13420702030	Weiß	15	1000	500	30
13420902030	Grau	15	1000	500	30
13420702050	Weiß	9	1000	500	50
13420902050	Grau	9	1000	500	50
13420702070	Weiß	6	1000	500	70
13420902070	Grau	6	1000	500	70
13420702090	Weiß	5	1000	500	90
13420902090	Grau	5	1000	500	90
13420702100	Weiß	4	1000	500	100
13420902100	Grau	4	1000	500	100

*Basotect® = eine eingetragene Marke der BASF SE

DEUTSCHLAND
GIOFEX DEUTSCHLAND GMBH
T +49 371 5611553
info@giofex.de
www.giofex.de

FRANKREICH
GIOFEX FRANCE SAS
T +33 4 81 61 08 60
info@giofex.fr
www.giofex.fr

GROßBRITANNIEN
GIOFEX UK LTD
T +44 (0) 116 288 58 71
info@giofex.co.uk
www.giofex.co.uk

BULGARIEN
GIOFEX BULGARIA EOOD
T +359 32 630065
info@giofex.bg
www.giofex.bg

SLOWAKEI
GIOFEX SLOVAKIA SRO
T +421 2 38101106
info@giofex.sk
www.giofex.sk

POLEN
GIOFEX POLSKA SP. Z.O.O.
T +48 799 052 848
info@giofex.pl
www.giofex.pl

Kontaktieren

Sie uns



www.giofex.de



VERTRIEBSNETZ

DEUTSCHLAND
GIOFEX DEUTSCHLAND GMBH
T +49 371 5611553
info@giofex.de
www.giofex.de

FRANKREICH
GIOFEX FRANCE SAS
T +33 4 81 61 08 60
info@giofex.fr
www.giofex.fr

GROBBRITANNIEN
GIOFEX UK LTD
T +44 (0) 116 288 58 71
info@giofex.co.uk
www.giofex.co.uk

BULGARIEN
GIOFEX BULGARIA EOOD
T +359 32 630065
info@giofex.bg
www.giofex.bg

SLOWAKEI
GIOFEX SLOVAKIA SRO
T +421 2 38101106
info@giofex.sk
www.giofex.sk

POLEN
GIOFEX POLSKA SP. Z.O.O.
T +48 799 052 848
info@giofex.pl
www.giofex.pl